



BR.0002.9.2018

**Protokół Nr XLVII/18**  
**spisany z przebiegu sesji Rady Miejskiej w Czersku**  
**odbytej w dniu 19 października 2018 roku**  
**w sali konferencyjnej Urzędu Miejskiego w Czersku**

---

**Sesji przewodniczył:**

**Przewodniczący Rady**  
**Grzegorz Kobierowski**

Sesję rozpoczęto o godz. 10:00, a zakończono o godz. 13:50.

Na ogólną ilość 19 radnych udział w sesji wzięło 19 radnych zgodnie z dołączoną listą obecności.

**W sesji również udział wzięli:**

- |                       |                         |
|-----------------------|-------------------------|
| 1. Jolanta Fierek     | - Burmistrz Czerska     |
| 2. Mateusz Rydzkowski | - I Zastępca Burmistrza |
| 3. Jolanta Skuczyńska | - Skarbnik Gminy        |
| 4. Tomasz Peplinski   | - Adwokat               |

Ponadto w sesji uczestniczyli dyrektorzy jednostek organizacyjnych gminy, przewodniczący jednostek pomocniczych, naczelnicy wydziałów UM, mieszkańcy oraz przedstawiciele mediów.

---

## Przebieg sesji

### Do pkt. 1

Otwarcia sesji dokonał Przewodniczący Rady Miejskiej w Czersku Grzegorz Kobierowski. Powitał przybyłych radnych oraz radnych, którzy utracili wcześniej mandaty i goszczą na sesji, zaproszonych gości po czym stwierdził prawomocność posiedzenia Rady. Powitał Burmistrza Jolantę Fierek, I Zastępcę Burmistrza Mateusza Rydzkowskiego, Skarbnik Gminy Jolantę Skuczyńską, dyrektora ZUK w Czersku Pawła Garbackiego, przedstawicielkę grupy inicjatywnej w sprawie nadania nazwy placowi w Czersku Irenę Lomnitz, dyrektorów ośrodków kultury, przewodniczących osiedli, sołtysów, pracowników Urzędu Miejskiego, mieszkańców oraz przedstawicieli mediów. Nadmienił, że w sesji uczestniczy 19 radnych, co daje quorum do podejmowania prawomocnych uchwał oraz wniosków.

### Do pkt. 2

Przewodniczący Rady Miejskiej w Czersku Grzegorz Kobierowski poinformował, że porządek obrad otrzymali radni wraz z zawiadomieniem o sesji. Zapowiedział, że do zaproponowanego porządku obrad wprowadza zmianę polegającą na dodaniu projektu uchwały w sprawie rozpatrzenia skargi na Burmistrza Czerska. Skargę, materiały oraz projekt uchwały otrzymali radni drogą elektroniczną w dniu wczorajszym. Zapytał czy są inne uwagi.

**Radny Zbigniew Bieliński** zapytał Przewodniczącego Rady jako projektodawcy tego projektu uchwały dlaczego w projekcie uchwały pojawiły się błędy formalno-prawne, a mianowicie dot. § 54 ust. 4 Statutu Gminy, gdzie każdy projekt uchwały wymaga opinii prawnej.

**Przewodniczący Rady Grzegorz Kobierowski** zapewnił, że jest opinia prawna. Poprosił Pana Mecenasa, by przedstawił opinię na sali.

**Adwokat Tomasz Peplinski** dopytał czy ma się odnieść do treści uchwały czy do sprawy.

**Przewodniczący Rady Grzegorz Kobierowski** powiedział, że do treści uchwały.

**Adwokat Tomasz Peplinski** powiedział, że projekt uchwały był z nim konsultowany, sama sprawa nie.

**Przewodniczący Rady Grzegorz Kobierowski** podziękował. Dodał, że rozpatrzenie sprawy leży w gestii Rady Miejskiej. Państwo radni mogą wnioskować w trakcie procedowania.

**Radny Zbigniew Bieliński** stał na stanowisku, że jest to błąd formalno-prawny. Powiedział, że będzie głosował za wprowadzeniem tego projektu uchwały do porządku obrad, ale później zabierze głos w dyskusji.

**Przewodniczący Rady Grzegorz Kobierowski** powiedział, że tego błędu nie dostrzega. Projekt uchwały został zaopiniowany przez mecenasa. Zapytał czy są inne uwagi do projektu uchwały. Nie było.

Przewodniczący Rady Grzegorz Kobierowski poddał pod głosowanie dodanie projektu uchwały w sprawie rozpatrzenia skargi na burmistrza Czerska w ppkt. h porządku obrad.

W wyniku głosowania, w którym brało udział 19 radnych, Rada przy 19 głosach „za” przyjęła ww. zmianę.

### Porządek obrad:

1. Otwarcie sesji i stwierdzenie quorum.
2. Przyjęcie ewentualnych zmian w porządku obrad sesji.
3. Przyjęcie protokołu z poprzedniej sesji Rady.
4. Sprawozdanie z pracy Burmistrza w okresie między sesjami,
5. Informacja na temat stanu gospodarki i rolnictwa w gminie Czersk,
6. Informacja o funkcjonowaniu Zakładu Usług Komunalnych sp. z o.o. w Czersku.
7. Informacja na temat złożonych oświadczeń majątkowych.
8. Podsumowanie kadencji Burmistrza i Rady Miejskiej w Czersku 2014 – 2018.
9. Interpelacje i zapytania radnych.

10. Podjęcie uchwał w sprawie:

- a) zmiany Uchwały nr VIII/60/11 Rady Miejskiej w Czersku z dnia 16 czerwca 2011 r. w sprawie Statutu Gminy Czersk - XLVII/436/18,
- b) zmiany Statutu Młodzieżowej Rady Miejskiej w Czersku - XLVII/437/18,
- c) nadania nazwy terenowi działki o nr ewid. 384/217 położonej w miejscowości Czersk - XLVII/438/18,
- d) uchwalenia zmiany miejscowego planu zagospodarowania przestrzennego terenu w rejonie ulic: Długiej i Polnej we wsi Łąg - XLVII/439/18,
- e) uchwalenia miejscowego planu zagospodarowania przestrzennego części gminy Czersk w obrębie geodezyjnym Rytel – rejon ulic Wczasowej, Sosnowej, Letniskowej i Brzezina - XLVII/440/18,
- f) zniesienia formy ochrony przyrody z drzewa uznanego za pomnik przyrody - XLVII/441/18,
- g) zmiany uchwały budżetowej na 2018 rok - XLVII/442/18,
- h) rozpatrzenia skargi na Burmistrza Czerska - XLVII/443/18.

11. Apel do Dyrektora Przewozów Regionalnych sp. z o.o.

12. Odpowiedzi na interpelacje i zapytania radnych.

13. Wolne wnioski i informacje.

14. Zakończenie sesji.

Więcej uwag do porządku obrad nie zgłoszono.

**Do pkt. 3**

Przewodniczący Rady Grzegorz Kobierowski przypomniał, że projekt protokołu z XLVII sesji Rady Miejskiej z dnia 17 września 2018 r. był wyłożony do wglądu w Biurze Obsługi Rady Miejskiej, dodatkowo był wysłany w wersji elektronicznej w dniu 4 października 2018 r., zatem każdy Radny miał możliwość zapoznania się i złożenia ewentualnych uwag.

Zadnych uwag nie wniesiono, Przewodniczący Rady Grzegorz Kobierowski poddał pod głosowanie przyjęcie protokołu Nr XLVII/18 z dnia 17 września 2018 r., który w wyniku głosowania (w którym brało udział 19 radnych) Rada przyjęła 18 głosami „za” i 1 „wstrzymującym się” (bez odczytania).

**Do pkt. 4**

Przewodniczący Rady Grzegorz Kobierowski nadmienił, że „Sprawozdanie z pracy Burmistrza w okresie między sesjami” otrzymali wszyscy radni. Temat był przedmiotem posiedzeń Komisji. W związku z powyższym zapytał o uwagi do powyższego tematu.

Zadnych uwag nie zgłoszono do powyższego punktu, wobec czego Przewodniczący Rady zamknął dyskusję i stwierdził, że Rada Miejska przyjęła ww. sprawozdanie do wiadomości.

**Do pkt. 5**

Przewodniczący Rady Grzegorz Kobierowski poinformował, że „Informację na temat stanu gospodarki i rolnictwa w gminie Czersk” otrzymali wszyscy radni. Temat był przedmiotem posiedzeń Komisji.

W związku z powyższym zapytał o uwagi do powyższego tematu.

**Radny Zbigniew Bieliński** powiedział, że jako Przewodniczącemu Komisji Rolnictwa, Infrastruktury, Działalności Gospodarczej i Ochrony Środowiska bardzo interesowała by go problematyka odszkodowań dla rolników, którzy ponieśli straty w wyniku nawałnicy, klęski suszy. Otrzymał informację, którą podzielił się z nim członek komisji Pan Krzysztof Reszka, że gmina Czersk może uchodzić za wzorcową gminę

jeżeli chodzi o wypłacanie odszkodowań dla rolników. W sąsiednich gminach bardziej kuleje ta kwestia. U nas wszystko odbywa się bardzo sprawnie. Świadczyć to ma o tym, że urzędnicy naszego urzędu stanęli na wysokości zadania, za co bardzo podziękował. Rolnicy są również bardzo zadowoleni. Podziękował.

**Przewodniczący Rady Grzegorz Kobierowski** podziękował i zapytał czy są inne uwagi.

**Radny Krzysztof Reszka** podziękował komisji ds. szacowania szkód w imieniu wszystkich rolników.

Więcej uwag nie zgłoszono do powyższego punktu, wobec czego Przewodniczący Rady zamknął dyskusję i stwierdził, że Rada Miejska przyjęła ww. informację do wiadomości.

## **Do pkt. 6**

Przewodniczący Rady Grzegorz Kobierowski przeszedł do pkt. „Informacja o funkcjonowaniu Zakładu Usług Komunalnych sp. z o.o. w Czersku”. Dyrektor ZUK w Czersku Pan Paweł Garbacki przedstawi zakres funkcjonowania zakładu.

**Dyrektor ZUK sp. z o.o. w Czersku Paweł Garbacki** zauważył, że temat funkcjonowania zakładu pojawia się na sesjach cyklicznie i ze względu na obszerną działalność spółki trudno jest trafić z zakresem niniejszego sprawozdania w oczekiwania słuchaczy. Patrząc na datę tego wystąpienia, tj. niemalże przeddzień wyborów samorządowych wyraził nadzieję, że funkcjonowanie spółki będzie przedmiotem dyskusji, a nie elementem kampanii wyborczej. Dla ułatwienia oceny pracy funkcjonowania za konieczne uznał odniesienie się do prezentacji sprzed roku i dlatego nie będzie powielał obszernych informacji, które są oczywiste. W perspektywie minionego czasu chciał odnieść się do zmian, które nastąpiły w spółce oraz w dalszej części do realizacji wyznaczonych rok temu celów. Dalej przedstawił prezentację „Power Paint” na temat funkcjonowaniu Zakładu Usług Komunalnych w Czersku */w załączeniu/*.

**Przewodniczący Rady Grzegorz Kobierowski** podziękował za przedstawioną prezentację, w związku z powyższym zapytał o uwagi do powyższego tematu.

**Radna Barbara Fierek** zapytała skoro jest tak dobrze, to dlaczego jest tak źle z wodą, którą otrzymują mieszkańcy z ujęcia w Łęgu. Mieszkańcy nie mogą dłużej czekać, muszą otrzymywać czystą wodę. Oprócz tego, że kolor wody budzi duże zastrzeżenia, to mieszkańcy mają problemy z ciśnieniem wody, a na ul. Dworcowej są problemy z brzydkimi zapachami z kanalizacji. Radna oczekuje szybkiej reakcji dyrektora.

**Dyrektor ZUK sp. z o.o. w Czersku Paweł Garbacki** odpowiedział, że tak jak w prezentacji zostało już powiedziane modernizacja ujęcia jest „pracą na żywym organizmie” i przy takich pracach niejednokrotnie mogą pojawiać się utrudnienia, ale reklamacje nt. brudnej wody to są pojedyncze przypadki. Oceniał, że termin naprawy tego do końca roku jest terminem optymistycznym, mimo, że jako spółka nie mają działu technologicznego wyspecjalizowanego, aby sami przeprowadzić tę inwestycję. Na najprostsze urządzenia czeka się ok. 6 tygodni. Niemniej planuje to zrobić porządnie, by móc dać gwarancję prawidłowego funkcjonowania.

**Radna Bogumiła Ropińska** powiedziała, że mieszkanka Rytle zapytała czy zamiast worków na plastiki mogłyby być pojemniki.

**Dyrektor ZUK sp. z o.o. w Czersku Paweł Garbacki** udzielił informacji, że pojemniki podstawiają na wnioski indywidualne mieszkańców, by mieć wiedzę o rozdysponowanym majątku w gminie. Kwartalnie wpływa ok. 100 takich wniosków.

**Radny Krzysztof Reszka** zapytał czy spółka informowała Panią burmistrz, że ilość wywożonych odpadów mocno rośnie i czy były jakieś reakcje. Jeżeli nie, to chciał by Pani burmistrz się odniosła dlaczego reakcji nie było.

**Dyrektor ZUK sp. z o.o. w Czersku Paweł Garbacki** powiedział, że 6 sierpnia miał wysłaną korespondencję na ten temat i do dziś nie otrzymał odpowiedzi.

**Radny Maciej Deja** odnośnie tego, że dyrektor powiedział, że spółka musiałaby zakupić specjalistyczne pojazdy, czy nie można bazować na podwykonawcach zamiast kupować nowe samochody i zatrudniać dodatkowe osoby.

**Dyrektor ZUK sp. z o.o. w Czersku Paweł Garbacki** stwierdził, że każde rozwiązanie ma „+” i „-”, które trzeba obszernie przeanalizować. Zamierzeniem spółki jest samodzielność w zakresie wywozu odpadów, gdyż reklamacje dotyczą głównie podwykonawcy, który w świetle dzisiejszej koniunktury ma dużą kartę przetargową w zakresie negocjacji cenowych, więc trudno mu jednoznacznie odpowiedzieć Panu radnemu. Niemniej chcieliby wywozić odpady samodzielnie, pomijając kwestię czy to będzie w drodze tzw. „in house” czy w formie przetargu. Chcieliby samodzielnie skalkulować usługę i ewentualne pretensje mieć tylko do siebie. W kontekście ewentualnych konsekwencji również odpowiadać indywidualnie.

**Radny Krzysztof Reszka** zauważył, że Panu radnemu Deji chodziło o podwykonawców w zakresie tych dużych samochodów do przewozu śmieci. Radny uważa, że tym w zakresie nie byłoby problemu ze znalezieniem podwykonawcy. Na pewno by to było tańsze rozwiązanie i można by wprowadzić częściową segregację odpadów zmieszanych.

**Dyrektor ZUK sp. z o.o. w Czersku Paweł Garbacki** wie, że na terenie gminy są duże formy transportowe (duże samochody do przewozu odpadów), ale osobiście takiej kalkulacji nie robił ani nie konsultował tej sprawy ze swoim zastępcą. Jeżeli będzie taka wola, to jak najbardziej będzie za tym, gdyż te koszty są bardzo duże, bo ilość odpadów wciąż rośnie.

**Radny Zenon Konefka** zauważył, że gdyby transport odbywał się dużymi samochodami, to śmieciarki ZUKu mogłyby w tym czasie pracować na terenie gminy. Tak samo pracownicy, którzy zamiast jechać do ZZO w Nowym Dworze pracowaliby na terenie gminy.

**Dyrektor ZUK sp. z o.o. w Czersku Paweł Garbacki** zauważył, że na wynik końcowy składa się szereg czynników kosztowych, dlatego trzeba wrócić do tematu oddzielnie. Odnośnie wcześniejszego zarzutu, że prócz kierowcy do Nowego Dworu jeżdżą też dwaj ładowacze wytłumaczył, że to ze względów bezpieczeństwa, bo przy wyładunku niejednokrotnie prasa się zablokowała i jedna osoba sobie z tym problemem nie radzi. Ponad pieniądze Dyrektor ceni sobie zdrowie i życie ludzkie.

**Radny Krzysztof Przytarski** ponieważ wywołał Pan dyrektor jego osobę w prezentacji chciał się do tego odnieść. Radny ocenił, że Dyrektor w prezentacji przedstawił tylko koszty, a nie przedstawił zysków. Zgodził się z Panem radnym Konefką, że gdyby zastosować transport wielkogabarytowy do przewozu śmieci do ZZO, to uwolniłoby się śmieciarki. Radny podejrzewa ponadto, że zakup takiej śmieciarki jest dwukrotnie wyższy niż zakup samochodu. Niemniej do tego tematu trzeba będzie wrócić.

**Dyrektor ZUK sp. z o.o. w Czersku Paweł Garbacki** nie chciał, by Pan radny odbierał personalnie wcześniejszą wypowiedź. Dyrektor chciał pokazać, że pamięta o problemie i warto o nim rozmawiać.

**Radny Czesław Niesiołowski** powiedział, że wydawało mu się, że śmieci w śmieciarce są sprasowane i mają dużo mniejszą objętość. Po przeładunku na samochód, który nie ma takiej prasy śmieci mogłyby być o wiele więcej. Radny nie wie czy jest zatem sens takiego przeładunku.

**Radny Zbigniew Bieliński** podsumował, że śmieci są przez zakład wywożone terminowo, systematycznie i z miejsc na posesjach (nie trzeba ich wystawiać przed posesje). Zauważył, że ZUK jest miejscową firmą działającą na terenie swojej gminy i nawet jeśli tych śmieci jest więcej, to mówiąc tylko o kosztach, trzeba też zauważyć zyski. Zapytał czy oprócz tego, że zakład świadczy usługę na rzecz naszej gminy, czy świadczy usługę komercyjną na rzecz sąsiednich gmin.

**Dyrektor ZUK sp. z o.o. w Czersku Paweł Garbacki** poinformował, że warunkiem udzielenia zamówienia „in house” było ograniczenie konkurencyjności na tle gmin sąsiednich. Niemniej jednak nie spoczęli na laurach – obserwują postępowania przetargowe i tworzą wewnętrzną kalkulację, którą porównują do złożonych ofert i powiedział, że nie byłoby najtańsi i powątpiewają w przejrzystość polityki kadrowej konkurencyjnych firm. Zauważył, że przy porównywaniu wywozu odpadów pomiędzy samorządami należy zwrócić uwagę czy usługa jest rozliczana w oparciu o wynagrodzenie ryczałtowe czy w oparciu o wynagrodzenie wynikające z ilości odpadów, jak to miało miejsce w przypadku Związku Gmin Wieżycy, gdzie wynagrodzenie wykonawcy usługi wynikało z ilości wywiezionych odpadów, gdzie sam wykonawca usługi nie przykładał się to istotnego sposobu segregacji odpadów, gdyż jemu było to finansowo nie na rękę.

**Radny Zbigniew Bieliński** uzupełnił w kwestii pojemników i worków na segregowane śmieci, że on osobiście jest zwolennikiem worków i liczy, że spółka nie będzie obligatoryjnie wprowadzać pojemników.

**Dyrektor ZUK sp. z o.o. w Czersku Paweł Garbacki** powiedział, że nowelizowana jest ustawa o utrzymaniu porządku i czystości w gminach – tam ta tematyka jest obszernie poruszona.

**Radny Krzysztof Reszka** poprosił Panią burmistrz o odpowiedź na pytanie dlaczego nie było reakcji na informację o wzrastającej ilości śmieci.

**Burmistrz Jolanta Fierek** poprosiła o odpowiedź burmistrza Mateusza Rydzkowskiego, który kontaktował się z Panem prezesem Garbackim w tym temacie.

**I Zastępca Burmistrza Mateusz Rydzkowski** przyznał, że faktem jest, iż pismo z ZUK o zwiększonej ilości odpadów, które są zbierane z terenu gminy wpłynęło. Nie zgodził się, że ZUK nie otrzymał odpowiedzi, ponieważ wielokrotnie z Panem Zastępcą Dyrektora Krystianem Łangowskim tę kwestię omawiali. Zapewnił, że ta kwestia jest na bieżąco omawiana.

**Burmistrz Jolanta Fierek** przyznała, że bieżące kontakty utrzymywała z Panem Krystianem Łangowskim i chwali sobie szybkość i skuteczność jego działania. Zasugerowała, że być może komunikacja między panami jest niewystarczająca.

**Dyrektor ZUK sp. z o.o. w Czersku Paweł Garbacki** uszczegółowił, że w kontekście pytania Pana radnego Reszki ustosunkował się ścieżki stricte formalnej – mówiąc o korespondencji pisemnej, której rzeczywiście nie było. Jeżeli chodzi o bieżącą analizę i rozmowy przyznał, że są prowadzone (tak jak Pan burmistrz przedstawił), ale z racji powagi sytuacji w jego ocenie oczekiwałby odpowiedzi pisemnej.

**Radny Krzysztof Reszka** zapytał burmistrzów czy poczyniono starania, aby do końca roku rozwiązać problem.

**Burmistrz Jolanta Fierek** uważa, że ustne komunikowanie się powoduje, że działania ZUKu są sprawniejsze. Jeżeli Dyrektor oczekuje pisemnej korespondencji, to może na to przystać. Niemniej uważa, że czasami słowo mówione jest ważniejsze i bardziej zobowiązujące, niż słowo pisane.

**I Zastępca Burmistrza Mateusz Rydzkowski** jeżeli chodzi o ograniczenie ilości odpadów, to na to nie mają wpływu. Jeżeli by chcieć ograniczyć odbiór lub wprowadzić dodatkowe koszty, to obawia się, że śmieci zaczną pojawiać się w lasach.

**Dyrektor ZUK sp. z o.o. w Czersku Paweł Garbacki** ma tę świadomość, że właścicielem spółki jest w 100 % gmina i nie chodzi o to by wzajemnie się obwiniać. Spółka chciałaby mieć wiedzę nt. funkcjonowania w przyszłości, bo umowa obowiązuje do połowy 2020 r.

**Przewodniczący Rady Grzegorz Kobierowski** podziękował Panu dyrektorowi za przedstawienie informacji o funkcjonowaniu ZUK.

Więcej uwag nie zgłoszono do powyższego punktu, wobec czego Przewodniczący Rady zamknął dyskusję i stwierdził, że Rada Miejska przyjęła ww. informację do wiadomości.

#### **Do pkt. 7**

Przewodniczący Rady Grzegorz Kobierowski poinformował, że „Informację na temat złożonych oświadczeń majątkowych” otrzymali wszyscy radni. Jako uzupełnienie otrzymają Państwo radni w późniejszym terminie, tj. do 31 października, informację z Urzędu Skarbowego. W związku z powyższym zapytał o uwagi do powyższego tematu.

Zadnych uwag nie zgłoszono do powyższego punktu, wobec czego Przewodniczący Rady zamknął dyskusję i stwierdził, że Rada Miejska przyjęła ww. informację do wiadomości.

#### **Do pkt. 8**

**Przewodniczący Rady Grzegorz Kobierowski:** „Szanowni Państwo, dobiega końca VII kadencja Rady Miejskiej 2014-2018. Kadencja trwa do 16 listopada. Czas na podsumowania. Radni obecnej kadencji wybrani zostali 16 listopada 2014 roku w jednomandatowych okręgach wyborczych. Pierwsza sesja z uroczystym ślubowaniem radnych oraz burmistrza odbyła się 1 grudnia 2014 r. Na tej sesji dokonano wyboru Przewodniczącego Rady Miejskiej - Grzegorza Kobierowskiego i Wiceprzewodniczącego – Jana Manię. Na II sesji Rady Miejskiej w dniu 23.12.2014 r. powołano 5 komisji stałych w radzie i dokonano wyboru przewodniczących tych komisji.

Przewodniczącymi komisji zostali:

- Komisja Rewizyjna – Roman Kaszubowski,
- Komisja Rolnictwa, Infrastruktury, Działalności Gospodarczej i Ochrony Środowiska – Zbigniew Bieliński,
- Komisja Oświaty, Kultury, Sportu i Turystyki – Piotr Knitter, w trakcie kadencji nastąpiła zmiana .Przewodniczącym został Maciej Bruski,
- Komisja Zdrowia, Problemów Społecznych – Anna Redzimska, w trakcie kadencji nastąpiła zmiana .Przewodniczącą została Lidia Kroplewska,
- Komisja Budżetu i Finansów – Dorota Mientka.

W radzie związały się trzy kluby : Klub radnych „Widzimy Gminę Inaczej”, „Porozumienie Czerskie” i „Nasza Gmina”. Dwa z klubów „Widzimy Gminę Inaczej” i „Porozumienie Czerskie” uległy w trakcie kadencji rozwiązaniu.

Była to z pewnością kadencja pełna zawirowań personalnych w Radzie. 27.01.2015 r. wygasł mandat radnego z okręgu nr 8 w miejscowości Odry, panu Stanisławowi Trzyńskiemu, w związku z ogłoszeniem przez Wojewodę Pomorskiego ponownych wyborów. 15.03.2015 r. mandat w okręgu nr 8 uzyskał radny Henryk Sumionka. 11.marca 2016 r. zmarł wiceprzewodniczący Rady Jan Mania. W wyniku wyborów uzupełniających w okręgu nr 12, które odbyły się dnia 12.06.2016 r. mandat radnego objął Zenon Konefka. Prowadzenie działalności gospodarczej i rolniczej z wykorzystaniem mienia komunalnego było powodem utraty mandatów radnych Anny Redzimskiej – 06.09.2016 r., Benedykta Adamczyka – 26.10.2017 r., i Piotra Knittera – 20.03.2018 r. W wyborach uzupełniających mandat radnych uzyskali – ponownie Anna Redzimska, która złożyła ślubowanie 23.01.2017 r. i Czesław Gawin – ślubowanie odbyło się 23.06.2016 r. Z mandatu radnego zrzekł się Tomasz Pruski . Miało to miejsce 22.01.2018 r. Wyborów uzupełniających, zgodnie z przepisami ustawy o samorządzie gminnym nie przeprowadzono w dwóch okręgach, stąd obecnie na koniec kadencji rada liczy 19 osób.

Frekwencja na sesjach wyniosła średni 92%. Kadencja 2014-2018 była dla radnych pracowita – odbyło się dotąd 47 sesji, średnio przypadła 1 sesja miesięcznie. Nie licząc dzisiejszej sesji, Rada podjęła 435 uchwał. Do 19 października 2018 r. zgłoszono 823 interpelacje. Dla porównania podam, że w poprzedniej kadencji było to zaledwie 188 interpelacji. Niewątpliwie najwięcej interpelacji zgłosiła radna Lucyna Zawiszewska. Zgodnie z ustawowymi kompetencjami Rada zajmowała się m. in. następującymi sprawami: uchwalanie budżetu gminy, podejmowanie uchwał w sprawach opłat i podatków lokalnych, uchwalanie miejscowych planów zagospodarowania przestrzennego, zaciąganie długoterminowych pożyczek i kredytów, ustalanie zakresu działania jednostek organizacyjnych gminy i oczywiście wiele innych. Rozpatrywaliśmy 4 skargi na Burmistrza Czerska, dzisiaj jest piąta. W trakcie kadencji odbyły się dwie uroczyste sesje : pierwsza z okazji XXV-lecia samorządności w Gminie Czersk – nadanie tytułu „Zasłużony dla Czerska” pierwszemu po reformie ustrojowej Burmistrzowi Czerska Krzysztofowi Gogolewskiemu, druga natomiast z okazji jubileuszu 90-lecia nadania praw miejskich Miastu Czersk w dniu 1 lipca 2016 r. Przed nami jeszcze jedno ważne wydarzenie. Setna rocznica odzyskania przez Polskę Niepodległości. Z tej okazji odbędzie się trzecia uroczysta sesja w dniu 9 listopada 2018 r. tj. piątek w sali gimnastycznej Szkoły Podstawowej nr 1 w Czersku, na którą już dzisiaj wszystkich Państwa serdecznie zapraszam. W trakcie kadencji obchodziliśmy również jubileusz XXV-lecia partnerstwa miast Czersk-Boizenburg, goszcząc naszych przyjaciół z Boizenburga w Gminie Czersk.

Szanowni Państwo, najwięcej kontrowersji i największe zainteresowanie mediów wzbudziła uchwała w sprawie likwidacji straży miejskiej. Dzisiaj, z perspektywy czasu widzimy, że wiele samorządów w Polsce poszło w tym samym kierunku, z uwagi na wysokie koszty utrzymania tej formacji. W czasie tej kadencji zrealizowaliśmy wiele inwestycji: drogowych, wodno-kanalizacyjnych, oddaliśmy do użytku budynek komunalny, rozbudowaliśmy placówki oświatowe – przedszkole w Gutowcu, Szkołę Podstawową nr 1 w Czersku, Szkołę w Łęgu, świetlicę wiejską w Klaskawie. Dofinansowaliśmy zakup pojazdów dla czerskiej Policji, inwestowaliśmy w publiczną służbę zdrowia. Powstały nowe place zabaw i siłownie zewnętrzne. Powstało zadanie rolnicze. Szczegółowo zrealizowane inwestycje przedstawi Państwu w swojej prezentacji Pani Burmistrz. Wykonaliśmy tyle inwestycji, ile nam budżet Gminy na to pozwolił. Największym zarzutem ze strony Rady do Burmistrza było w tej kadencji brak skutecznego pozyskiwania środków zewnętrznych. Dużo czasu poświęciliśmy projektowi rewitalizacji

części miasta, na które Gmina miała otrzymać dofinansowanie unijne, jednak ostatecznie Rada Miejska nie zaakceptowała tego projektu, nad czym osobiście ubolewam. Koniec kadencji to brak porozumienia Rady z Burmistrzem, co skutkowało trudnościami w uchwaleniu budżetu na rok 2018. Dopiero na trzeciej z kolei sesji uchwała budżetowa została podjęta. Rada Miejska nie udzieliła niestety absolutorium Burmistrzowi Czerska za rok 2017. W trakcie tej kadencji musieliśmy zmagać się ze skutkami straszliwej nawałnicy, która przeszła przez naszą Gminę w sierpniu 2017 roku.

Droży Państwo, VII kadencja Rady Miejskiej w Czersku przechodzi do historii. Przed nami wybory samorządowe. Kandydatom startującym w wyborach 21 października życzę sukcesu, a mieszkańcom Gminy Czersk przemyślanych, dobrych decyzji." Na tym Przewodniczący Rady zakończył wypowiedź i przekazał głos Pani Burmistrz zaprezentowania szczegółowych dokonań i inwestycji tej kadencji.

**Burmistrz Jolanta Fierek** przedstawiła prezentację „Power Paint” /w załączeniu/ na temat dokonań tej kadencji. Jednocześnie chcąc zadać kłam wszystkim informacjom nieprawdziwym rozsiewanym wśród społeczeństwa i zanegować kłamstwa jakie jeszcze do dzisiaj rozpowszechniane są za pośrednictwem różnych środków przekazu, w tym. m. in. „facebook'a”. Po zrecenzowaniu Prezentacji Pani burmistrz skierowała słowa do Mieszkańców: „Drogi Mieszkanki i drodzy Mieszkańcy Gminy Czersk. Dziękuję Państwu za zaufanie, którym obdarzyliście mnie w 2014 r. i za zaufanie jakie okazujecie mi w znacznym odsetku do dnia dzisiejszego. Pełniona przeze mnie służba razem z moimi najbliższymi Kolegami była pasmem problemów, przykrości, ale też dawała mi bardzo wiele satysfakcji i mogę Państwu Mieszkańcom spojrzeć na ulicy prosto w oczy. Szczególne podziękowania kieruję do najbliższych, do obecnego tu burmistrza Pana Mateusza Rydzkowskiego i do nieobecnego burmistrza Pana Grzegorza Klauzy, do nieobecnego dzisiaj na sesji, bo zajętego przygotowaniem wyborów Pana sekretarza Tomasza Stoltmanna. To były osoby, które codziennie dawały mi swoje wsparcie. Dziękuję wszystkim dyrektorom jednostek budżetowych, zwłaszcza tym, którzy byli u mnie codziennie po momentach złych i zadawali mi pytania: „Co mamy zrobić?”. Dziękuję wszystkim pracującym tu urzędnikom za ich wspaniałą pracę, bo większość rozumie swój zawód, że jest urzędnikiem bez względu na to, kto siedzi w tym gabinecie na piętrze. Swoją pracę wykonywali wzorowo. Nie musiałam stosować zabiegów socjologicznych, żeby pozyskać ich przychylność. Nie będę wymieniać z nazwiska i imienia tych pracowników/urzędników, których jest sporo. Na koniec dziękuję moim Radnym, którzy zostali ze mną do końca. Panu Benkowi (Adamczykowi), który mnie wspierał nie mając już mandatu. Panu Romkowi (Kaszubowskiemu), Pani Ani (Redzimskiej), Panu Czesiowi (Niesiołowskiemu) i Panu Zbyszkowi (Bielińskiemu) – ludziom o cholernie mocnych kręgosłupach. W końcu dziękuję już bardzo skurczonej mojej rodzinie – mojemu synowi i mojej synowej. Na koniec chcę Państwu powiedzieć, że mam wśród mieszkańców ludzi mi przychylnych. Niedawno dostała podły prezent – na pendrive dostarczył mi ktoś informację z Internetu, z „facebook'a” kto dzisiaj jest właścicielem profilu i dziś promuje się jako radny i jako kandydat na radnego i mówi o swojej uczciwości i mówi, że można mu zaufać, a który od 1 dnia w styczniu 2015 r. wypisywał bezceństwa pod moim adresem nie przebierając w słowach, który nie zamieścił prawdziwej twarzy, który zamieścił maskę. Czy taki radny ma prawo mówić o sobie, że jest osobą wiarygodną nie mając odwagi pisać o tym jako „Iksiński”? Pozdrawiam niejakiego „Zbigniewa Brunke”, „Zdzisława Brunke”, pozdrawiam kogoś kto jeszcze dziś się nie ujawnił i po tym słowach nie zamieni tego profilu na autentyczny – „Czersk widziany inaczej”, „Zbigniew Brunke” vel „Zdzisław Brunke” nie wiedział jednego: że nie wymaże się z Internetu wcześniejszej nazwy swojego profilu. Dziękuję bardzo.”

**Przewodniczący Rady Grzegorz Kobierowski** podziękował i otworzył dyskusję.

**Radny Krzysztof Reszka** zapytał skoro zdaniem Pani burmistrz jest tak dobrze i dokonała tylu inwestycji, dlaczego nie kandyduje dalej na stanowisko burmistrza.

**Burmistrz Jolanta Fierek** podziękowała za to pytanie. Żałuje, że Państwo radni nie kształcą i nie uświadamiają społeczeństwa. Rada jest organem uchwałodawczym, a nie władzą. To od rady zależy co burmistrz może robić, bo jest tylko organem wykonawczym. Ma co prawda inicjatywę uchwałodawczą. Oburzyło ją takie pytanie od radnego sprawującego mandat bodajże 20 lat, bo chyba nie pojmuje swojej roli. Zaznaczyła, że nie ucieka. Niemniej nie będzie Panu radnemu mówić na forum o problemach rodzinnych. Wie, że niektórzy mówią, że ucieka. Jedna z członkiń „Porozumienia Czerskiego” chodząca po osiedlu tucholskim słyszy komentarze, że burmistrz ucieka, tonie jak statek, gdzie to tym wszystkim

piszą te fejkowe konta. Nie łączą Pani burmistrz tak bliskie relacje z Panem radnym, żeby tłumaczyć swoich przyczyn osobistych.

**Radny Piotr Kosobucki** odniósł się do prezentacji Pani burmistrz. Stwierdził, że tak jak do Pani burmistrz, tak i dla niego jest to trudny moment. Niemniej przysłuchując się prezentacji odniósł wrażenie, że burmistrz gardzi mieszkańcami mówiąc o nich „gawieź”, nazywając tych, którzy chcieliby się bawić oglądając cyrk. Radny tłumaczył, że nie uśmiechał się dlatego, żeby udowodnić Pani burmistrz, e jej nie szanuje. Oceniał, że lekarze nie powinni pytać, czy będą mogli leczyć, bo to jest wpisane w ich profesję. Zaznaczył, że pielęgniarka w szkole w Malachinie pracowała tam od zawsze i nie pojawiła się tam w ostatnich 4 latach za sprawą Pani burmistrz. Co do Alei Pokojowej Nagrody Nobla uznał, że burmistrz pogardliwie sformułowała jego zapytanie do Pana Wiceburmistrza Rydzkowskiego, które padło na posiedzeniu komisji oświaty. Dalej utrzymywał, że informacja na tablicach jest niepełna – nie ma oznaczenia narodowości laureata, okresu, w którym żył itp. Odpowiedź burmistrza Rydzkowskiego także uznał za lekceważącą. Radny stwierdził, że przez 4 lata Pani burmistrz darzyła go wyjątkową antypatią, pewnie dlatego, że nie podzielała jej zdania i bezpośrednio potrafił wyartykułować swoje niezadowolenie. Zaznaczył, że nigdy nie określił mieszkańców mianem gawieź. Podziękował.

**Burmistrz Jolanta Fierek** odniosła się do zdania radnego nt. lekarzy i wykonywanego przez nich zawodu. Stwierdziła, że Pan radny żyje w innej rzeczywistości nie zdając sobie sprawy z tego, że prywatny podmiot medyczny nie może funkcjonować ze stratą. Samodzielny publiczny zakład może i gmina może go dofinansowywać. Nie zgodziła się z Panem radnym, że potrzebna jest tablica informacyjna przy Alei Pokojowej Nagrody Nobla – *notabene* jedna taka aleja w Polsce. Burmistrz uważa, że przychodząc z dziećmi wystarczy im zasygnalizować zagadnienie pokoju na świecie, żeby pobudzić ciekawość i zmobilizować do wyszukiwania dalszych informacji w książkach, Internecie itd. Burmistrz odczytuje u radnego, że cokolwiek by zrobiła, zawsze jest niedobrze.

**I Zastępca Burmistrza Mateusz Rydzkowski** przekonywał, że nigdy nie lekceważy innych rozmówców. Niemniej z pewnym uśmiechem zareagował na zapytanie w jakiej dziedzinie otrzymały nagrodę Nobla osoby, które są laureatami Pokojowej Nagrody Nobla. Co do szerszych informacji wytłumaczył, że Pokojową Nagrodę Nobla otrzymują też organizacje, instytucje i stowarzyszenia. Po komisji pomyślał, żeby na tablicach zamieścić tzw. QR kody, które przekierowują smartfony czy inne urządzenia na strony z informacjami o laureatach.

**Przewodniczący Rady Grzegorz Kobierowski** poprosił, by skupić się na podsumowaniu kadencji, a nie wzajemnych osobistych wycieczkach.

**Radny Piotr Kosobucki** powiedział, że na takiej odpowiedzi mu zależało. Podziękował.

**Radny Zbigniew Bieliński** chciał podsumować kadencję. Podziękował Pani burmistrz za ciepłe słowa do koalicjanta „Porozumienie Czerskie”. Przypomniął, że na początku w „porozumieniu Czerskim” było 4 radnych, niestety później ta liczba się zmniejszyła. Bycie w koalicji z Panią burmistrz radny poczytuje sobie za zaszczyt. Pracę w koalicji oceniał bardzo dobrze. Podziękował też nieżyjącemu już dziś Panu radnemu Janowi Mani, który dążył by tę koalicję stworzyć. Mimo, że były to trudne czasy jako partner koalicyjne dotrzymali umowy koalicyjnej i byli wierni i solidarni z Panią burmistrz. W przeciągu tych lat odnieśli niemałe sukcesy na niwie gospodarczej i społecznej z korzyścią dla mieszkańców. Mimo często rzucanych kłód pod nogi ze strony radnych opozycyjnych. Wspomniął o rozbudowie SP nr 1 wiele lat oczekiwanej, inwestycjach drogowych, zmianach w SP ZOZ – rozszerzeniu wachlarza poradni specjalistycznych czy lekarzy oraz przebudowie infrastruktury, zmianach w M-GOPS równie oczekiwanych społecznie. Pochwalił empatię Pani burmistrz w stosunku do wszystkich mieszkańców. Wyraził żal, że Pani burmistrz nie kandyduje po raz drugi na fotel burmistrza, bo ma wielu przyjaciół, którzy pozostaną z nią do końca. Podziękował.

**Radny Czesław Niesiołowski** podkreślił zaszczyt i honor, że dane mu było przez te 4 lata współpracować z kimś tak odważnym, dzielnym, prawym, a jednocześnie tak wrażliwym na drugiego człowieka jak Pani burmistrz. Przez ten okres umocniła się w radnym wiara, że są wśród nas osoby, o których zawsze i wszędzie będzie można powiedzieć: to dobry i prawy człowiek. Podziękował za to.

**Radna Anna Redzimska** jako przewodnicząca klubu „Widzimy Gminę Inaczej”, który się już rozwiązał podziękowała burmistrzom, Pani skarbnik i radnym mimo wszystkich różnych zawirowań za możliwość spotykania się w ciągu ostatnich 4 lat. Radna liczy na lepszą współpracę w kolejnej kadencji między radnymi, czego bardzo życzy. Za tą kadencję podziękowała.

**Radny Roman Kaszubowski** podkreślił, że nie wstydzi się tego, że został do końca z Panią burmistrz, bo bardzo dobrze mu się z nią współpracowało. Jako nowy radny było niedoświadczony, opozycja była bardziej doświadczona. Uważa, że dzisiaj wszyscy powinni sobie podać ręce, bo jako ludzie powinni się nawzajem szanować. Radny nie ma pretensji do nikogo, choć uważa, że momentami dyskusja była za mocna. Zauważył, że wszyscy będą dalej żyć w Czersku i radnymi zostali po to, by działać dla dobra mieszkańców Czerska.

**Radna Bogumiła Ropińska** podkreśliła, że wielokrotnie na tej Sali argumentowali swoje merytoryczne decyzje. Dziś już nie chce wchodzić w szczegóły i stosować takiej retoryki jak Pani burmistrz w swoim wystąpieniu nazywając ich obstrukcyjną opozycją. Podsumowała: „Miała Pani 16 radnych. Co z tego zostało? Dlaczego? Niech Pani sama sobie na to odpowie. Dlaczego mając takie moce Pani dzisiaj mówi, że radni mówili: nie bo nie? Gdyby nadal było 16 radnych, to nasze „nie, bo nie” nie miałyby znaczenia w Pani działalności”. Podziękowała.

**Burmistrz Jolanta Fierek** odniosła się do słów Pani radnej Bogumiły Ropińskiej i podkreśliła, że cieszy się, że nie zostały z nią te osoby, które odeszły. Dochodziły do niej w ostatnich miesiącach jak to zabiegały komitety o różne nazwiska. Zbulwersowało burmistrz, że przekonywano, że można gospodarować mieniem gminy jako radny, bo mając większość w radzie będzie można sprzedać wspomniany kawałek mienia. Podkreśliła, że chce mieć wokół siebie ludzi sprawdzonych i wiarygodnych. Burmistrz ma świadomość, że niegodzenie się na spełnianie życzeń (nawet niezgodnych z prawem) niektórych radnych miały wpływ na „rozpierzchnięcie” się po innych klubach. Zatem nie żał jej utraty tych radnych, bowiem ci radni, którzy pozostali z nią do końca mają jedną twarz i tym ludziom mieszkańcy powinni zaufać. Podziękowała.

Więcej uwag nie zgłoszono do powyższego punktu, wobec czego Przewodniczący Rady podziękował i zamknął dyskusję oraz ogłosił kilkuminutową przerwę w obradach.

**Do pkt. 9**

**Przewodniczący Rady Grzegorz Kobierowski** wznowił obrady po przerwie.

**1. Radna Anna Redzimska** zgłosiła interpelację następującej treści:

„Mam interpelację dotyczącą dodatkowego oznakowania ul. Spokojnej. Otóż, gdy wjeżdża się w ul. Spokojną jest rozwidlenie i właśnie tam bardzo dużo ludzi się gubi. Proszę, aby tam powstała jeszcze jedna tablica informacyjna z numerami domów”.

**2. Radna Bogumiła Ropińska** zgłosiła interpelację następującej treści:

„Mam pytanie do Pani Burmistrz: Czy impreza, która ma się odbyć w Łęgu w najbliższą sobotę nie powinna się odbyć w innym terminie? Chodzi mi tutaj o kwestię wyborów i fakt, że ona zakończy się na kilka godzin przed otwarciem, chyba że się mylę. Jest to obiekt, gdzie odbywa się ta impreza, a jest to też lokal wyborczy. Pytam o to dlatego, bo z tego co wiem to „Brda Ryteł” też wystąpiła o taką zgodę bodajże 4 listopada i takiej zgody nie otrzymała. Proszę o wyjaśnienie.

**3. Radny Zenon Konefka** zgłosił interpelację następującej treści:

„Panie Przewodniczący, Wysoka Rado moja interpelacja dotyczy Czerskiej Strugi, a konkretnie działalności bobrów na Strudze. Chodzi o odcinek od ul. Chojnickiej do ul. Starego Urzędu. To jest odcinek, który w 2015 roku był remontowany. Brzegi bobry mają podkopane, brzegi po remoncie jeszcze nie są dobrze wzmocnione darnią, a są zalane, co może wpłynąć na ich uszkodzenie poprzez rozmiękczenie przez wodę. Uważam, że tutaj potrzebna jest szybka interwencja do Wód Polskich itp., by zrobić coś z tymi bobrami robiącymi szkodliwą działalność, aby nie zmarnować tego, co zostało zrobione”.

**4. Radna Barbara Fierek** zgłosiła interpelację następującej treści:

„Moja interpelacja dot. dróg: Bardzo proszę, aby wystosować odpowiednie wnioski i przejąć dwa odcinki dróg obecnie należące do prywatnych osób. Wyszło to na jaw w czasie składania wniosków do Czerskiego Budżetu Obywatelskiego. Obydwa wnioski zostały odrzucone ze względu na to, że przedmiotowa droga, która ma być utwardzona płytami yomb należała do prywatnych osób. Są to drogi dojazdowe mieszkańców sołectwa Łąg Kolonia i te odcinki powinny być przyjęte przez gminę,

bo już od wielu lat są naprawiane w ramach bieżącego utrzymania tych dróg, a nie wyobrażam sobie, żeby były własnością osób prywatnych.”

**5. Radna Lidia Kroplewska** zgłosiła interpelacje następującej treści:

- 1) „Panie Przewodniczący, Wysoka Rado, Pani Burmistrz już na posiedzeniu komisji mówiłam o utwardzeniu dróg w Rytle, ponieważ część ul. Piaskowej jest utwardzona tłuczniem, natomiast w nowej części mieszkańcy proszą, aby dosypać tam piasku, tłucznia, bo są tam koleiny. Natomiast ulica żwirowa też jest niedokończona, a mieszkańcy też prosiliby żeby ten krótki odcinek uzupełnić tłuczniem, ponieważ jest tam dużo piasku. Również na ul. Konigorską są dwa wjazdy, pierwszy prowadzący do Nadleśnictwa, gdzie są dwa domy, ale mieszkańcy narzekają, że są duże koleiny w związku z wywozem transportu drewna. Bardzo proszę o te naprawy.

**6. Radny Czesław Niesiołowski** zgłosił interpelacje następującej treści:

„Pani Burmistrz dotarło do mnie, że Koło Gospodyń Wiejskich w Klaskawie wystosowało wniosek do Pani Burmistrz o wszczęcie wewnętrznej kontroli dotyczącej funkcjonowania świetlicy wiejskiej w Klaskawie. Czy może Pani poinformować nas o tym, jakie były wyniki tej kontroli oraz co ewentualnie ustalono?”

**7. Radny Krzysztof Reszka** zgłosił interpelacje następującej treści:

- 1) „Mam dwie nowe sprawy, więc bardzo proszę o interwencję i ich uregulowanie. Po pierwsze bardzo proszę, aby nie zapomniano, żeby 1 listopada br. w Łęgu był ruch jednokierunkowy ul. Kościelną tak jak to zawsze miało miejsce. Jest to bardzo ważna rzecz, jeżeli chodzi o komunikację samochodów i parkowanie tego dnia.
- 2) Interpelacja dotyczy przejazdu samochodowego i parkowania na parkingu w Czersku przy cmentarzu i przylegającym do targowiska. Miałbym taką prośbę, żeby rozwiązać korkowanie się wjazdu i wyjazdu z ul. Dr Zielińskiego na parking w ten sposób, aby na końcu tego parkingu przy cmentarzu, gdzie jest miejsce na targowisku dla płodów rolnych, z tego miejsca skierować ruch – wyjazd jednokierunkowy w prawo w stronę Netto. Bardzo to by usprawiło, bo nawet dzisiaj przed sesją pozwoliłem sobie pojechać i sprawdzić i ten parking jest naprawdę korkowany i użytkownicy narzekają, że ten ruch tam nie jest do końca kierowany. Proszę o zajęcie się tą sprawą. Myślę, że wszyscy znają problem, więc wyjazd żeby był możliwy np. w dni targowe, bo jest szereg parkingów przy Netto.”

**8. Radny Maciej Deja** zgłosił interpelacje następującej treści:

„W ostatnim okresie odbyło się koszenie traw w rzece Wdzie. Generalnie wszyscy byliśmy zadowoleni z tego, gdyż trawy te podnosiły poziom wód. Rozmawiając z wędkarzami usłyszałem, że rozpoczął się okres ochronny m. in. pstrąga. Chciałbym, aby jakieś pismo zostało skierowane do zarządcy wód, żeby wymóc na firmach czasookres, kiedy te firmy mają to kosić, żeby odbyło się to bardziej w sezonie letnim, a nie teraz w sezonie jesiennym, gdzie generalnie pozbawiliśmy pstrąga, który jest główną rybą naszej rzeki Wdy o możliwości szukania tarnisk.”

**9. Radny Maciej Bruski** zgłosił interpelacje następującej treści:

„Panie Przewodniczący, Wysoka Rado, Pani Burmistrz w tym punkcie chciałbym Pani podziękować za wykonanie długo oczekiwanego parkingu przy „Domu Chleba”. O ile się nie mylę, to tej inwestycji w swojej prezentacji nie przedstawiła Pani jako inwestycji wykonanej w 2018 roku, ale chciałem serdecznie podziękować w imieniu mieszkańców i użytkowników tego parkingu, którzy z niego korzystają.”

Więcej interpelacji i wniosków nie zgłoszono wobec czego Przewodniczący Rady przeszedł do kolejnego punktu porządku obrad.

**Do pkt. 10**

**a./.**

Przewodniczący Rady Grzegorz Kobierowski przedstawił projekt uchwały w sprawie zmiany Uchwały nr VIII/60/11 Rady Miejskiej w Czersku z dnia 16 czerwca 2011 r. w sprawie Statutu Gminy Czersk (XLVII/436/18).

Poinformował, że temat był przedmiotem dyskusji na komisjach, zatem zapytał kto z Pań i Panów Radnych ma uwagi/wnioski do projektu uchwały. Nadmienił, że na sali obrad przebywa 18 radnych.

Żadnych uwag nie zgłoszono, wobec czego Przewodniczący Rady Grzegorz Kobierowski poddał pod głosowanie powyższy projekt uchwały. W wyniku głosowania, w którym brało udział 18 radnych, Rada przy 18 głosach „za” podjęła następującą uchwałę:

#### **U c h w a ł a nr XLVII/436/18**

/pełen tekst uchwały stanowi załącznik do niniejszego protokołu/.

**b./.**

Przewodniczący Rady Grzegorz Kobierowski przedstawił projekt uchwały w sprawie zmiany Statutu Młodzieżowej Rady Miejskiej w Czersku (XLVII/437/18).

Poinformował, że temat był przedmiotem dyskusji na komisjach, zatem zapytał kto z Pań i Panów Radnych ma uwagi/wnioski do projektu uchwały.

Żadnych uwag nie zgłoszono, wobec czego Przewodniczący Rady Grzegorz Kobierowski poddał pod głosowanie powyższy projekt uchwały. W wyniku głosowania, w którym brało udział 18 radnych, Rada przy 18 głosach „za” podjęła następującą uchwałę:

#### **U c h w a ł a nr XLVII/437/18**

/pełen tekst uchwały stanowi załącznik do niniejszego protokołu/.

**c./.**

Przewodniczący Rady Grzegorz Kobierowski przedstawił projekt uchwały w sprawie nadania nazwy terenowi działki o nr ewid. 384/217 położonej w miejscowości Czersk (XLVII/438/18).

Poinformował, że dnia 7 września 2018 r. wpłynął wniosek grupy inicjatywnej mieszkańców gminy Czersk o nadanie nazwy ulicy lub placu w Czersku imienia Józefa Piekarka. Niniejszy wniosek uzasadniono szczegółowymi zasługami Józefa Piekarka dla społeczności miasta i gminy Czersk w latach 1951 – 1989. Przedstawicielem grupy inicjatywnej jest obecna na sali Pani Irena Lomnitz, która przedstawi Radzie pokrótce sylwetkę Józefa Piekarka.

**Pani Irena Lomnitz** podziękowała za zaproszenie i odczytała następujące wystąpienie:

„Już wszystko jest inaczej, przeminęło odeszło w cień. Tylko my wciąż tu jesteśmy”. I to naszym celem jest ocalenie od zapomnienia pamięci tych, którzy całym sercem służyli swojej małej Ojczyźnie. Uważam, że na taką pamięć zasługuje szczególnie dh Józef Piekarek, pokrótce przedstawię jego fragment życiorysu. Józef Piekarek urodził się 15 sierpnia 1921 r. w Tczewie. Po ukończeniu szkoły powszechnej uczęszczał do Gimnazjum Ojców Pijarów w Krakowie. W okresie drugiej wojny światowej przebywał w kraju oraz poza jego granicami. Po wojnie podjął pracę pedagogiczną kolejno w szkołach: Lata 1947-49 – Szkoła Podstawowa Nr 1 w Czersku, Lata 1949-50 - Szkoła Podstawowa nr 2 w Chojnicach, Lata 1950-55 – Szkoła Podstawowa nr 2 w Czersku, Lata 1955-81 - LO w Czersku, Lata 1983-85 - Szkoła Podstawowa nr 1 w Czersku. Pracując uzupełniał i podnosił swoje kwalifikacje, gdyż wojna uniemożliwiła mu normalnym trybem zdobyć zawód. W roku 1960 ukończył Wyższą Szkołę Pedagogiczną w Krakowie. Całe swe zawodowe życie poświęcił pracy pedagogicznej oraz pracy na terenie Czerska będąc wielkim entuzjastą i człowiekiem czynu. Zmarł w roku 1989, miał wspaniałą żonę Irenę i czworo dzieci. Chciałabym bliżej przedstawić sylwetkę jego postaci: W dniu 1 września 1964 r. rozpoczęłam pracę jako nauczyciel matematyki w LO w Czersku. W czasie studiów na UMK w Toruniu należałam do Instruktorskiej Drużyny Akademickiej, więc z przyjemnością przyjąłam propozycję dha Piekarka zorganizowania drużyny starszoharcerskiej. W tym czasie działała już w szkole V Wolna Drużyna Harcerzy im. Zawiszy Czarnego. Dh Piekarek postawił nam następujące zadania:

systematyczne zdobywanie wiedzy i umiejętności harcerskich, pełne umundurowanie, rozśpiewanie drużyn oraz kontynuację tradycji harcerskich, które tak wspaniale rozwinęli nasi poprzednicy: Dhna Ligia Rogañska i dh hm Zygmunt Kalinowski. Nie było harcówki, bosmanówki, żadnego sprzętu żeglarskiego, ale dla dh Piekarka nie było rzeczy niemożliwych. Z autentycznych środków społecznych udało się wybudować Harcerski Ośrodek Wodny w Ostrowitem, tzw. bosmanówkę, harcówkę i pozyskać nadający się do kasacji sprzęt z Harcerskiego Ośrodka Żeglarskiego w Charzykowych. Dzięki wytężonej współpracy wszystkich wodniaków kajaki i żaglówki przeszły kapitalny remont i wiele lat służyły młodzieży naszej szkoły. W ciągu kilku lat szczerp ZHP „Orkan” liczył 8 drużyn starszoharcerskich o różnych specjalnościach. Często gościliśmy przedstawicieli Bydgoskiej Chorągwi ZHP, którzy wysoko cenili „Harcerski Dzień dla Pokoju”, sejmik „Nad Brdą i Wisłą” oraz biegi na orientację. Już w roku 1965 dh Piekarek był Komendantem Centralnego Spływu Kajakowego z „Nakła do Szczecina” uzyskując IV miejsce w Polsce, a na manewrach techniczno-obronnych w Krośnie drużyna przez niego prowadzona uzyskała V miejsce w specjalności sanitarnej. Jego harcerze uczestniczyli także w Mistrzostwach Polski w wieloboju morskim. Potem były inne obozy harcerskie, wędrownie, rowerowe, żeglarskie i zimowiska. Na uwagę zasługuje zorganizowany w roku 1979 rajd pod patronatem popularnej wówczas gazety „Świat Młodych” liczący 1200 km z Białegostoku do Rytla „Szlakami przygód i bezpiecznych dróg”, gdzie właśnie w czasie trasy reklamowali bezpieczną drogę, kulturę jazdy, które teraz są tak bardzo „rozdmuchane”. Rajd kończył się w Rytlu, w którym właśnie odbywał się finał Piłkarskich Drużyn Podwórkowych pod patronatem dh Kazimierza Górskiego. Coroczne odwiedziny w Domu Opieki w Cisewiu, kontakty z młodzieżą ociemniałą z Zakładu Niewidomych w Bydgoszczy, opieka nad miejscami pamięci narodowej, były także bale kostiumowe, kuligi do Mokrego, a szczególnie rozśpiewane ogniska, pełne życia i głębokich przeżyć. Pełniąc funkcję radnego i Przewodniczącego Komisji Oświaty przy Miejskiej Radzie Narodowej dh Piekarek walczył o budowę nowej szkoły (obecnie szkoły nr 1), powołanie w Czersku Liceum, był wnioskodawcą budowy sali gimnastycznej, z jego inicjatywy powstało przy LO boisko sportowe, a zimą lodowisko. Swą postawą dh Józef wpajał młodzieży nieprzemijające cechy osobowe i zasady postępowania jak prawość, pracowitość, odpowiedzialność, zaradność, życzliwość i miłość do Ojczyzny. Później jako emeryt zorganizował pierwszy w Czersku Klub Seniora, którego był organizatorem. Dlatego jako przewodnicząca grupy inicjatywnej uważam, że dh Piekarek w pełni zasługuje na to, aby plac targowy otrzymał nazwę: Plac hm Józefa Piekarka. Uzasadnienie: Jest on położony w centrum Czerska, w pobliżu szkoły, cmentarza honorowego na którym spoczywa bestialsko zamordowany w 1939 r. w lesie pod Łukowem ojciec, także Józef Piekarek. Plac ten planuję w przyszłości także zrewitalizować i przygotować do życia, co im się na pewno uda. Zawsze ślubowałam „pomocną dłoń i serce”, dlatego podjęłam się realizacji tego zadania. Jednocześnie zapraszam Państwa w dniu 1 grudnia br. na świeczkowisko w Ośrodku Kultury w Czersku poświęcone dh Piekarkowi. Proszę o pozytywne rozpatrzenie naszego wniosku.”

Poinformował, że temat był przedmiotem dyskusji na komisjach, zatem zapytał kto z Pań i Panów Radnych ma uwagi/wnioski do projektu uchwały.

Żadnych uwag nie zgłoszono, wobec czego Przewodniczący Rady Grzegorz Kobierowski poddał pod głosowanie powyższy projekt uchwały. W wyniku głosowania, w którym brało udział 18 radnych, Rada przy 18 głosach „za” podjęła następującą uchwałę:

#### **U c h w a ł a nr XLVII/438/18**

/pełen tekst uchwały stanowi załącznik do niniejszego protokołu/.

**d./.**

Przewodniczący Rady Grzegorz Kobierowski przedstawił projekt uchwały w sprawie uchwalenia zmiany miejscowego planu zagospodarowania przestrzennego terenu w rejonie ulic: Długiej i Polnej we wsi Łąg (XLVII/439/18).

Poinformował, że temat był przedmiotem dyskusji na komisjach, zatem zapytał kto z Pań i Panów Radnych ma uwagi/wnioski do projektu uchwały.

Zadnych uwag nie zgłoszono, wobec czego Przewodniczący Rady Grzegorz Kobierowski poddał pod głosowanie powyższy projekt uchwały. W wyniku głosowania, w którym brało udział 18 radnych, Rada przy 18 głosach „za” podjęła następującą uchwałę:

**U c h w a ł a nr XLVII/439/18**

/pełen tekst uchwały stanowi załącznik do niniejszego protokołu/.

**e./.**

Przewodniczący Rady Grzegorz Kobierowski przedstawił projekt uchwały w sprawie uchwalenia miejscowego planu zagospodarowania przestrzennego części gminy Czersk w obrębie geodezyjnym Rytel – rejon ulic Wczasowej, Sosnowej, Letniskowej i Brzezina (XLVII/440/18).

Poinformował, że temat był przedmiotem dyskusji na komisjach, zatem zapytał kto z Pań i Panów Radnych ma uwagi/wnioski do projektu uchwały.

Zadnych uwag nie zgłoszono, wobec czego Przewodniczący Rady Grzegorz Kobierowski poddał pod głosowanie powyższy projekt uchwały. W wyniku głosowania, w którym brało udział 18 radnych, Rada przy 18 głosach „za” podjęła następującą uchwałę:

**U c h w a ł a nr XLVII/440/18**

/pełen tekst uchwały stanowi załącznik do niniejszego protokołu/.

**f./.**

Przewodniczący Rady Grzegorz Kobierowski przedstawił projekt uchwały w sprawie zniesienia formy ochrony przyrody z drzewa uznanego za pomnik przyrody (XLVII/441/18).

Poinformował, że temat był przedmiotem dyskusji na komisjach, zatem zapytał kto z Pań i Panów Radnych ma uwagi/wnioski do projektu uchwały.

Zadnych uwag nie zgłoszono, wobec czego Przewodniczący Rady Grzegorz Kobierowski poddał pod głosowanie powyższy projekt uchwały. W wyniku głosowania, w którym brało udział 18 radnych, Rada przy 18 głosach „za” podjęła następującą uchwałę:

**U c h w a ł a nr XLVII/441/18**

/pełen tekst uchwały stanowi załącznik do niniejszego protokołu/.

**g./.**

Przewodniczący Rady Grzegorz Kobierowski przedstawił projekt uchwały w sprawie zmiany uchwały budżetowej na 2018 rok (XLVII/442/18).

Poinformował, że temat był przedmiotem dyskusji na komisjach, zatem zapytał kto z Pań i Panów Radnych ma uwagi/wnioski do projektu uchwały.

Zadnych uwag nie zgłoszono, wobec czego Przewodniczący Rady Grzegorz Kobierowski poddał pod głosowanie powyższy projekt uchwały. W wyniku głosowania, w którym brało udział 18 radnych, Rada przy 18 głosach „za” podjęła następującą uchwałę:

**U c h w a ł a nr XLVII/442/18**

/pełen tekst uchwały stanowi załącznik do niniejszego protokołu/.

h./.

Przewodniczący Rady Grzegorz Kobierowski przedstawił projekt uchwały w sprawie rozpatrzenia skargi na Burmistrza Czerska (XLVII/443/18).

Poinformował, że skarga wpłynęła do Rady Miejskiej 15.10.br., tj. w tym tygodniu już po wysłaniu materiałów. Radni otrzymali ją wczoraj pocztą elektroniczną.

**Poprosił o uwagi do powyższego tematu.**

**Radny Zbigniew Bieliński** na początku zapytał o to, dlaczego nie ma tutaj opinii prawnej na co stwierdził, że jakaś opinia była na zasadzie porozumienia się z Panem Przewodniczącym. Stwierdził też, że każdy projekt uchwały wymaga tej opinii na piśmie, czyli przynajmniej powinien być zafarafowany, tak stanowi statut. Na początku kadencji Radna Zawiszewska bardzo mocno podkreślała tę kwestię, dlaczego nie ma tam wpisu Radcy Prawnego, oczywiście ust. 4 mówi o tym, że ta opinia ma dotyczyć zgodności z prawem i powinna być zaopiniowana przez Radcę Prawnego w kontekście zgodności z prawem. Stwierdził, że jeżeli zdaniem Radcy Prawnego jest to zgodność z prawem, bo rozumie, że co do treści nie było konsultacji tej uchwały. Myśli, że Przewodniczący Rady jest autorem tego projektu uchwały i analizując materiały, które przygotował i przesłał do poszczególnych radnych, uważa że ta skarga jest bezprzedmiotowa, ponieważ po pierwsze pismo najpierw tytułowane „wezwanie” przez sygnatariuszy właściwie nie powinno być tak tytułowane, ale rozumie osoby, które to pisały, nie miały złych intencji, ale wezwanie według KPA reguluje portal administracji państwowej, gdzie wyszczególnia się kto, kiedy i w jakim celu jest wzywany. To wezwanie trafiło jakimś sposobem do Powiatowego Inspektora Nadzoru Budowlanego, który posłużył się ustawą o samorządzie gminnym i stwierdził, że rzeczywiście kwestię kanalizacji i wodociągowania, przyłączy należy do zadań własnych gminy i skierował to wezwanie do Urzędu Miejskiego. W piśmie wyjaśniającym, które Przewodniczący otrzymał od Pani Burmistrz było wystarczająco przekonujące, co takiego się stało że to pismo jako wezwanie do usunięcia tych problemów zostało rozwiązane. Zostały wyciągnięte konsekwencje i to pismo uwiarygodnia stanowisko Burmistrza w tej kwestii. Pomija już tutaj sygnatariuszy, że właściwym organem do rozpatrzenia skarg na zarząd jest Rada, co trafiło w dziwny sposób do Wojewody, ale zostało odesłane. Za chwilę zada pytanie Pani Burmistrz, bo chciałby wiedzieć w czym jest ten problem. Uważa, że sygnatariusze tego pisma i jako radny opierając się na treści tego pisma, gdzie podnoszą kwestię zgonów czterech osób, których zdaniem eksperta zapewne w dziedzinie onkologii, bo taki rzeczoznawca powinien taką opinię wystawiać. Jeżeli rzeczywiście rzeczoznawca stwierdził, że przyczynkiem tych zgonów jest tworzenie nowotworów tych osób przez opary unoszące się z tych przepompowni to radziłby jak najszybciej skierować sprawę do Prokuratury, ponieważ tutaj nastąpiło narażenie na utratę zdrowia, a nawet życia osób które tam zamieszkiwały. Tutaj w zasadzie Rada nie powinna być stroną tylko Prokuratura powinna ustalić, kto jest temu winien, bo przecież ta inwestycja która tam została przeprowadzona, to po pierwsze musiała być przeprowadzona na wniosek inwestora, a tutaj w imieniu Gminy, to pewnie ZUK, który jest Spółką z udziałem gminy. Był wykonawca i w końcu były uzgodnienia, pozwolenia, więc jeśli jest taka sytuacja, to nie należy sobie żartować. Jeżeli to zostało udowodnione przez tego rzeczoznawcę z dziedziny medycyny, to może się powtórzyć. Mamy takich przepompowni mnóstwo i on na terenie sołectwa ma przepompownię w linii prostej od najbliższego zabudowania w odległości 10 m, więc ludzie będą czuli się niebezpiecznie, jeśli rzeczywiście tak jest. Jeśli tak nie jest, to wówczas trzeba sobie zadać pytanie: czemu to ma służyć? Poinformował, że będzie głosował oczywiście przeciw tej uchwale, bo tutaj organ wykonawczy jako zarząd Pani Burmistrz w tym kontekście nie ponosi żadnych odpowiedzialności. Jeżeli stricte mówimy o KPA, to zostało wyjaśnione w piśmie przez Panią Burmistrz, jakie zostały podjęte kroki, aby ta sytuacja nie miała miejsca. Zwracając się do Przewodniczącego Rady powiedział, że w kontekście tych wszystkich wyjaśnień, stanowiska Pani Burmistrz właściwie ten projekt uchwały nie powinien w ogóle znaleźć się pod obradami tej sesji.

**Przewodniczący Rady Grzegorz Kobierowski** wyjaśnił, że odkąd są przesyłane materiały na sesję elektronicznie opinia radcy prawnego znajduje się w Biurze Obsługi Rady do wglądu Radnych, taka opinia w dniu wczorajszym była już wydana, na dowód tego przekazał Radnemu do wglądu projekt uchwały. Dodał, że cieszy się że Radny Zbigniew Bieliński tak dogłębnie przeanalizował sprawę, z tym zbyt daleko posunął się w tej analizie, bo sprawa skargi dotyczy kwestii przekazania pisma i sprawy Inspektora Budowlanego do Zakładu Usług Komunalnych. Ta sprawa skutecznie nie została przekazana,

co Pani Burmistrz w swoim piśmie wskazuje i w tym zakresie tylko badają tą skargę na bezczynność Burmistrza. Nie wnikają, czy ta przepompownia jest usytuowana w dobrym miejscu, czy złym, tylko kwestia tego czy sprawa inspektora nadzoru budowlanego została przekazana do ZUK, czy nie.

**Radny Zbigniew Bieliński** powiedział, że dalej tak twierdzi, bo sprawa została przekazana przez nadzór budowlany do ZUK. To, czy zbyt daleko się posuwa... Uważa, że nie. Jeśli radnym zostały przekazane pisma towarzyszące, które były podstawą inicjatywy do podjęcia tej uchwały, to jako radny ma prawo analizować tę sytuację i wyciągać właściwe wnioski z tej kwestii. Chciałby zapytać Panią Burmistrz, czy to co zawarła w piśmie wyjaśniającym kończy całą kwestię, którą chciała przekazać Radzie, czy ma jeszcze jakieś inne uwagi, które pominęła, a są warte tego aby podzielić się z radnymi.

**Radny Maciej Deja** w nawiązaniu tego, co powiedział Radny Bieliński stwierdził, że wyraźnie z tego odczytał, że nie będą rozpatrywać tego, czy ona powinna być, czy nie, tylko od tego są inne instytucje. Jeżeli ktoś wysłał jakieś pismo, to żąda na nie odpowiedzi. Gdy pismo zostało przekazane do innego organu, to ten organ powinien powiadomić o tym adresata, że te pismo przekazał do innego organu. Tylko tym powinni się zająć, a rozwodzenie się teraz nad tym, czy ta przepompownia została właściwie wybudowana... Takich przepompowni było wiele i kiedy były budowane, to były wydawane jakieś decyzje i właściciele nierzadko sprzedawali grunty, bo przynajmniej u niego, gdy była budowana kanalizacja ściekowa, to prywatni inwestorzy sprzedawali grunty na rzecz ZUK, czy gminy, żeby te przepompownie stanęły. Dodał, że teraz to już nie jest rola Rady, aby się tym zajmować, tylko trzeba się zająć tym, czy dobrze było, że nie zostali powiadomieni, a powinni zostać. Tylko tyle.

**Burmistrz Jolanta Fierek** poinformowała, że problem przepompowni przy ul. Piaskowej jest „zestarzałym już problemem”, bo toczy się dyskusja i petycje wpływają już od wielu lat. Powiedziała, że problem jest znany obecnemu na sali Dyrektorowi Zakładu Usług Komunalnych. Forma komunikowania się w tym przypadku między Urzędem, a ZUK, czy Burmistrzem, a ZUK powinna mieć formę pisemną i tego nie dotrzymała. Chciałaby, aby publicznie wypowiedział się Dyrektor ZUK, bo absolutnie nie chce na nikogo zrzucić odpowiedzialności, bo to był okres jej urlopu, ale burmistrz działała przez pracowników i z zebranych przez nią informacji wynika, że rozmawiali z ZUK na ten temat. Prawdą jest, że problemu nie przekierowała na piśmie do ZUKu...

**Przewodniczący Rady Grzegorz Kobierowski** ma tylko krótkie pytanie do Dyrektora ZUK, czy sprawa skutecznie została doręczona? Czy ZUK otrzymał korespondencję?

**Dyrektor ZUK sp. z o.o. w Czersku Paweł Garbacki** odpowiedział, że jeżeli Przewodniczący uważa za skuteczność pisemną informację, to sprawdzali że takiej informacji nie ma.

**Burmistrz Jolanta Fierek** zapytała o to, czy ustnie rozmawiali na ten temat.

**Dyrektor ZUK sp. z o.o. w Czersku Paweł Garbacki** odpowiedział, że ciężko jest jemu powiedzieć, bo też mieli w między czasie z powództwa tych Państwa sprawę w sądzie i teraz nie wie, której sprawy, czy też wątku związanego z przepompownią ścieków to dotyczyło. Być może tak było. Może jedynie dodać, że nawet jeżeli to pismo zostałoby skutecznie przekazane, to sposób działania tych Państwa jest karygodny i tak naprawdę nic nie zmienia w kontekście tych wszystkich postępowań sądowych, które miały do tej pory miejsce i też postępowań, które prawdopodobnie odbędą się w przyszłości. Myśli, że tak naprawdę gdyby doszło do przekazania tego pisma, to merytorycznie nic to nie zmienia w tej sprawie.

**Burmistrz Jolanta Fierek** zwracając się do Przewodniczącego powiedziała, że trochę ją boli to, że szuka on potwierdzenia jej prawdomówności. Powiedziała przecież, że nie wysłali pisma i ZUK nie mógł temu zaprzeczyć.

**Przewodniczący Rady Grzegorz Kobierowski** na to odpowiedział, że chciał żeby Rada usłyszała od Dyrektora jednoznacznie.

Więcej uwag nie zgłoszono, wobec czego Przewodniczący Rady Grzegorz Kobierowski poddał pod głosowanie powyższy projekt uchwały. W wyniku głosowania, w którym brało udział 18 radnych, Rada przy 11 głosach „za”, 3 „przeciw” i 4 „wstrzymujących się” podjęła następującą uchwałę:

#### **U c h w a ł a nr XLVI/443/18**

/pełen tekst uchwały stanowi załącznik do niniejszego protokołu/.

## Do pkt. 11

**Przewodniczący Rady Grzegorz Kobierowski** poinformował, że projekt apelu został Radnym przedstawiony. Dodał, że wszystkim zależy na funkcjonowaniu punktu kasowego w czerskim dworcu PKP, dlatego jest taka propozycja do Dyrektora Przewozów Regionalnych, aby jak najszybciej kwestię tego punktu rozstrzygnąć. Zapytał o uwagi/wnioski do powyższego apelu.

**Radny Zbigniew Bieliński** stwierdził, że być może to jest pokłosie tego, czego nie uchwalili swojego czasu, a więc rewitalizacji, gdzie zlekceważono 2000 podpisów mieszkańców, czyli głosów poparcia pod projektem uchwały. Mówi się tutaj o apelu nie wiedząc, dlaczego Dykcja Regionalnych Przewozów chce zamknąć ten punkt, czy jest to afekt ekonomiczny, czy organizacyjny, ale myśli że koszt utrzymania tego punktu kasowego na pewno dzisiaj obciążają w znacznym stopniu Przewozy Regionalne, ponieważ ogrzewanie tego pomieszczenia w chłodnym murach, to na pewno generuje bardzo duże koszty. Powiedział, że gdyby obiekt ten był przebudowany (w tym system grzewczy), to koszty rozłożyłyby się na wszystkich beneficjentów, którzy z tego obiektu mieliby korzystać (między innymi PKP). Oczywiście będzie wspierał ten apel, ale chciałby podkreślić, że niestety za błędy i zaniechania niespodziewanie muszą z takimi sprawami się borykać.

**Radny Maciej Bruski** powiedział, że niestety musi się nie zgodzić z wypowiedzią Radnego Bielińskiego. Podał przykład Starogardu Gdańskiego, gdzie dworzec jest wyremontowany, a kasa też była zamknięta. Powiedział, że przyłożył swoją cegiełkę w tej sprawie, bo mieli czas 9 dni na reakcję i o taką reakcję właśnie chodziło, bo sprawa była bardzo trudna, a jednak się udało. Efekt jest taki, że kasa nie została zamknięta, a nie to że dworzec byłby remontowany w takim, czy innym czasie.

Więcej uwag nie zgłoszono, wobec czego Przewodniczący Rady Grzegorz Kobierowski poddał pod głosowanie powyższy projekt uchwały. W wyniku głosowania, w którym brało udział 18 radnych, Rada przy 18 głosach „za” podjęła następujący apel:

### Apel

/pełen tekst apelu stanowi załącznik do niniejszego protokołu/.

## Do pkt. 12

**Przewodniczący Rady Grzegorz Kobierowski** przeszedł do pkt. 12 porządku obrad - odpowiedzi na interpelacje i zapytania radnych i poprosił Panią burmistrz o zajęcie głosu.

**Burmistrz Jolanta Fierek** poprosiła o odpowiedź I Zastępcę Burmistrza Mateusza Rydzkowskiego.

**I Zastępca Burmistrza Mateusz Rydzkowski** poinformował, że Radni otrzymają odpowiedzi pisemnie przy czym ci z Radnych, którzy zgłaszali sprawy drogowe zadziałają natychmiast, a kwestia którą zgłaszał Radny Reszka dot. tymczasowej organizacji ruchu, to będą musieli uzgodnić.

**Przewodniczący Rady Grzegorz Kobierowski** zapytał Burmistrz Jolantę Fierek o to, czy jeszcze chciałaby coś dodać.

**Burmistrz Jolanta Fierek** poinformowała, że może odpowiedzieć na zapytanie Radnego Niesiołowskiego co do toczących się kontroli funduszu sołectkiego w Klaskawie. Otóż dokładnie wczoraj był tam Pan Krzysztof Górski (urzędnik zatrudniony na stanowisku kontroli wewnętrznej), który przekazał jej tylko materiał roboczy, bo tak wyglądała procedura kontroli, że pojawia się materiał roboczy, który potem konsultują czy jest on kompletny i odpowiada wymaganiom ustalonym przez interpelującego itp. Później powstaje materiał już ostateczny i strony, co do których stwierdzono nieprawidłowości muszą odnieść się pisemnie. Mają prawo złożyć zarzuty i na koniec organ kontrolujący przygotowuje zalecenia dla burmistrza i takie zalecenia burmistrz wystawia. Dodała, że dokładnie dotyczy to sołectwa Klaskawa, a ta kontrola została wszczęta dlatego, bo członkinie Koła Gospodyń Wiejskich w ramach dostępu do informacji publicznej wiedząc, że na wyposażeniu świetlicy nie ma wiele rzeczy, które były kupowane i to w nie odległej przeszłości z funduszu sołectkiego, kiedy domagały się od sołtysa dostarczenia ich po prostu natrafiały na odmowę. Na dzisiaj może Radnemu odpowiedzieć, że rzeczywiście są rozbieżności co do liczby pręseł, jakie zostały ustawione wokół placu zabaw. Pan Jacek Grzella wskazał miejsce

przechowywania tych pręseł na swoim podwórku i rzeczywiście na podwórku one były. Pytanie dotyczyło też brakujących rolet w oknach i Pan Sołtys okazał te rolety u siebie w domu składowane. Chciały też Panie korzystać z będącej na wyposażeniu (tylko pisemnie) patelni, ale ta patelnia znajduje się w gospodarstwie domowym Pana Sołtysa. Natomiast waznik do przygotowywania dużej ilości gorącej wody, tak żeby można było przygotowywać gorące napoje – też jest w obiektach domowych sołtysa. Poinformowała, że wymaga to jeszcze wyjaśnienia i jego oświadczenia, dlaczego tam to się znajduje, a nie w świetlicy. Przedmiotem wyjaśnienia są jeszcze dwie faktury za wypożyczenie sprzętu muzycznego, czy nagłośnienia na dwie imprezy, co do których mieszkańcy Klaskawy mają wątpliwości twierdząc, że one się nie odbyły, ale wykonawca, który stanowi przedmiot tych faktur przebywa obecnie zagranicą i gdy wróci, to musi strona trzecia (wystawca tej faktury) też odnieść się do tego, na jaką okoliczność te faktury wystawił. Sądzi, że gotowy protokół ze swoimi wszystkimi elementami może być gotowy za 10 dni i będzie on opublikowany w BIP. W każdym razie urzędnikowi pracującemu na stanowisku kontroli wewnętrznej dało to do myślenia, że warto czasami objąć kontrolą wydatki funduszu sołeckiego, który jest w części refundowany ze Skarbu Państwa (przez Urząd Wojewódzki), a jak do tej pory nie był przedmiotem tej kontroli. Oczywiście też prosiła, aby „nie szukać dziury w całym”, żeby Radny nie odebrał to jako ataku, bo jeżeli na fakturze jest np. waznik i patelnia, a uchwała zebrania wiejskiego mówi tylko o patelni i nie przekroczono kwoty wydatku, to fakt że dokupił jakiś element, bo uzyskał rabat, to nie jest to żadne niebezpieczeństwo. Fakt nie przekazania pewnych zakupionych dawno środków do świetlicy, a trzymanie je w domu, czy fakt o którym mówią mieszkańcy odnośnie nagłośnienia imprez, to muszą to wyjaśnić.

**Przewodniczący Rady Grzegorz Kobierowski** powiedział, że to jest obszerna odpowiedź na interpelację.

#### **Do pkt. 13**

**Przewodniczący Rady Grzegorz Kobierowski** zapytał, czy ze strony Radnych są jakieś informacje/wnioski.

**Burmistrz Czerska Jolanta Fierek** poinformowała, że w swoim wystąpieniu podczas prezentacji dot. dokonań w czasie kadencji zapomniała podziękować przede wszystkim Panu Henrykowi Sumionce, który też ją codziennie wspierał oraz zapomniała przypomnieć bardzo ważną postać Pana Jana Manii, który jednak doświadczony wśród radnych rzeczywiście wnosił wiele dobrych rzeczy i nawet należałoby uczcić jego pamięć minutą ciszy. Zapomniała też powiedzieć, że od dziś jest strumień sesji na żywo z kamery. Otóż jest to osoba spoza naszego samorządu, która swoją pracą i bezinteresownym oddaniem bardzo jej pomagała i jest to Pan Artur Michałuszek, który jest skarbnikiem Urzędu Miejskiego w Słupsku, do którego mogła zadzwonić o każdej godzinie dnia i nocy, żeby zapytać co można zrobić z budżetem, czy może zaproponować do przemodelowania, czy dane zadanie może być realizowane z budżetu, czy nie.

**Radny Zenon Konefka** ze swojej strony chciałby podziękować włodarzom, za podjęcie apelu, który ostatnio ponawiał ws. obelisku na cmentarzu z I wojny światowej. Ten obelisk jest już oczyszczony, jeszcze nie jest do końca zabezpieczony, ale prace trwają i odsłoniły się barwy tego obeliska i już nie jest taki czarny jak był. Ponadto na uroczystość zostało tam usunięte czyhające zagrożenie w postaci suchych brzoź.

**Radny Zbigniew Bieliński** chciałby przedstawić Radzie wniosek/stanowisko w kontekście wypowiedzi Radnego Bruskiego. Otóż porównując Czersk ze Starogardem Gd. Należy zauważyć, że Czersk jest stacją węzłową, bo jest w kierunku Laskowic, Kościerzyny, Tczewa, a Starogard nie jest już stacją węzłową, to tylko kierunek Piła-Tczew. Tam ten dworzec wypiękniał, natomiast nie wie czy ma on spełniać takie funkcje jakie zakładali po rewitalizacji czerskiego dworca. Należy tylko ubolewać, że tam radni popierali tę koncepcję, a tutaj niestety niektórzy radni tę koncepcję wyrzucili do kosza.

**Radna Bogumiła Ropińska** w imieniu Klubu „Dla naszej Gminy” chciałaby podziękować wszystkim Radnym za współpracę. Rodzi się taka refleksja, że w sytuacjach kryzysowych, bo takie były, to z większością (prawie ze wszystkimi) można było się porozumieć w kluczowych sprawach, ale musi to powiedzieć z przykrością, że tylko wtedy kiedy pomiędzy nimi nie było Pani Burmistrz i za to, że mogli współpracować..., często pewnie spierali się, ale też często przyjmowali takie samo stanowisko,

wystarczyło by prześledzić wszystkie sesje, żeby zobaczyć jak głosowali. Było kilka kwestii, z którymi się nie zgadzali, bo uważają, że za każdym razem były to merytoryczne decyzje, a nie polityczne. Jeszcze raz życzyła wszystkiego dobrego wszystkim tym, którzy w nadchodzących wyborach będą startowali i ubiegali się o mandat radnych, a pozostałym również bardzo dziękuje i życzy wszystkiego dobrego.

**Przewodniczący Rady Grzegorz Kobierowski** poinformował, że dobiega końca VII kadencja Rady Miejskiej, która trwa do 16 listopada, więc do tego czasu wciąż są radnymi, natomiast dzisiejsza sesja jest ostatnią sesją roboczą, bo kolejna sesja będzie uroczysta. Przypomniał, że uroczysta sesja odbędzie się 9 listopada br., na którą wszystkich zaprasza. Natomiast dziś chciałby wszystkim podziękować za współpracę oraz za to, że przed czterema laty obdarzyli go zaufaniem, a było to dla niego nowe doświadczenie, któremu próbował sprostać. Było dużo spotkań z mieszkańcami i to był dla niego zaszczyt, że mógł reprezentować radnych na tych spotkaniach. Chciałby złożyć takie podziękowanie na ręce każdego z radnych wraz z Panią Burmistrz.

*Przewodniczący Rady Grzegorz Kobierowski wraz z Panią Burmistrz Jolantą Fierek wręczyli podziękowania za współpracę wszystkim radnym wraz z upominkiem.*

W imieniu Rady Miejskiej w Czersku chciałby również podziękować wszystkim pracownikom Urzędu Miejskiego, którzy obsługiwali Radę, szczególnie podziękował Skarbnikowi Gminy Jolancie Skuczyńskiej oraz pracownikom Biura Obsługi Rady Miejskiej.

Zastępca Przewodniczącego Rady Henryk Sumionka złożył serdeczne podziękowanie Przewodniczącemu Rady Grzegorzowi Kobierowskiemu.

Przewodniczący Rady Grzegorz Kobierowski podziękował Pani Burmistrz za tę czteroletnią kadencję, która nie należała do łatwych.

Radny Zbigniew Bieliński podziękował Pani Burmistrz w imieniu „Porozumienia Czerskiego” za czteroletnią współpracę, za to że zawsze swoją empatią budziła podziw wśród mieszkańców, za pracę na rzecz gminy, za to że z troską pochylała się nad problemami.

Przewodniczący Rady Grzegorz Kobierowski zapytał, czy są inne wnioski. Takich nie było.

#### **Do pkt. 14**

Przewodniczący Rady Grzegorz Kobierowski podziękował wszystkim za udział w posiedzeniu i zakończył ostatnią w kadencji XLVII sesję Rady Miejskiej w Czersku.

**Protokolant**

**Monika Brzezinska**

**Przewodniczący Rady**

**Grzegorz Kobierowski**





































# Największe inwestycje pozadrogowe rok 2016

Remont mostu w ciągu Al. 1000-lecia w Czersku nad Czerską Strugą - koszt: 58 tys. zł



źródło zdjęć: [www.czersk.pl](http://www.czersk.pl)











































# Program 2014 - zdrowie

## ZDROWIE

### Utrzymamy publiczny charakter SP ZOZ w Czersku wraz z jego filiami

Pewne jest jedno: w krajach bogatszych, lepiej rozwiniętych, ludzie żyją dłużej i cierpią na mniej chorób. Z wielu powodów: wyższej stopy życiowej, rozwiniętej profilaktyki i szerokiego dostępu do usług medycznych. Ze zdrowie jest największym darem i że samorząd powinien do problemu podejść z należytą powagą, nikt nie może dyskutować. Także z tym, że nie może być ono przedmiotem gry rynkowej. Dlatego nie pozwolimy na sprywatyzowanie czerskiego ośrodka zdrowia.

Temat wykonała: Irena Goczyńska

### Rozbudujemy i doposażymy SP ZOZ w Czersku

Czerski ośrodek zdrowia wymaga gruntownej modernizacji. Znajdziemy remedium na niedziałający sprzęt lub jego brak, nieestetyczne wnętrza i ograniczenia przestrzenne.

Temat wykonała: Irena Goczyńska

### Przywrócimy funkcjonowanie poradni ginekologicznej i rehabilitacyjnej

Zawieszenie działalności poradni ginekologicznej jest rażącym zaniedbaniem. Przywrócimy ją do życia, by każda kobieta mogła skorzystać z publicznej opieki. Uderzające jest także nieoposadzenie własnej poradni rehabilitacyjnej, zważywszy liczbę osób wymagających zabiegów.

Temat wykonała: Irena Goczyńska

### Uruchomimy poradnię endokrynologiczną i leczenia bólu przewlekłego

Coraz więcej słyszy się o chorobach tarczycy i bólu przewlekłym. Otworzymy poradnię endokrynologiczną i leczenia bólu przewlekłego, by mieszkańcy gminy nie musieli korzystać z prywatnych przychodni ani odbywać podróży do innych ośrodków medycznych.

Temat wykonała: Irena Goczyńska

### Pozyskamy nową kadrę medyczną, przede wszystkim w ramach współpracy z Urzędem do Spraw Cudzoziemców

Ostatnie wydarzenia w krajach postawionych to czynnik wzmożone, m. in. braku lekarzy. Podjęcie przez gminę współpracy z odpowiednimi urzędami - możliwość skorzystania z pomocy finansowej w ramach środków unijnych spowoduje, że nowych lekarzy pozyskamy bez dodatkowego, kosztownego systemu zachęt. O środki uzyskane w ramach programów dla cudzoziemców i repatriantów wykorzystamy na przygotowanie i mieszkanie.

Temat wykonała: Irena Goczyńska

### Zapewnimy stałą opiekę pielęgniarską i stomatologiczną w każdej szkole

Dzieci i młodzież szkolna muszą być otoczone stałą opieką pielęgniarską i stomatologiczną. Dyżury pielęgniarskie przeorganizowane w ograniczonym wymiarze pozostają niewystarczające. Z kolei choroby zębów - problem, który dotyczy coraz większej liczby dzieci - wymaga regularnej kontroli stomatologicznej przyjmującej młodych pacjentów na terenie placówek oświatowych.

Temat wykonała: Irena Goczyńska

- **Publiczny charakter SP ZOZ w Czersku,**
- **Rozbudowanie i doposażenie SP ZOZ,**
- **Poradnia ginekologiczna i rehabilitacyjna,**
- **Poradnia endokrynologiczna,**
- **Nowa kadra medyczna,**
- **Opieka pielęgniarska w każdej szkole.**



# Największe inwestycje zdrowotne

rok	Podmiot	Nazwa zadania	kwota
2015	NZOZ "Brusmed"	Program polityki zdrowotnej "Rehabilitacja lecznicza mieszkańców Gminy Czersk"	100 tys. zł
2016	SPZOZ Czersk	Dotacja inwestycyjna na poradnię kardiologiczną i rehabilitację	246 tys. zł
	NZOZ "Brusmed"	Program polityki zdrowotnej "Rehabilitacja lecznicza mieszkańców Gminy Czersk"	150 tys. zł
2017	SPZOZ Czersk	Dotacja na remont SPZOZ	100 tys. zł
	SPZOZ Czersk	Zakup świadczeń zdrowotnych w zakresie kardiologii	7 tys. zł
	SPZOZ Czersk	Zakup świadczeń zdrowotnych w zakresie ginekologii	6 tys. zł
	SPZOZ Czersk	Zakup świadczeń zdrowotnych w zakresie rehabilitacji	210 tys. zł
2018 (plan)	SPZOZ Czersk	Zakup świadczeń zdrowotnych w zakresie kardiologii	60 tys. zł
	SPZOZ Czersk	Zakup świadczeń zdrowotnych w zakresie ginekologii	90 tys. zł
	Szpital Specjalistyczny w Chojnicach	Dotacja na oddział ratunkowy	50 tys. zł
		<b>Σ</b>	<b>1 019 tys. zł</b>







# Program 2014 – bezpieczeństwo

## BEZPIECZEŃSTWO

### Zlikwidujemy Straż Miejską

Powołane - ponad 20 lat temu - do życia formacje straży miejskiej, wobec stawiania przed nimi zadań fatalnie budżetów mandatami, stały się formacjami zniechęconymi i wyśmiewanymi. Do 2012 roku kilkanaście miast zlikwidowało w swych granicach straż miejską, a swoje budżety zaczęło reperować w inny, racjonalny sposób. Trzeba pamiętać, że Straż Miejska nie tylko przynosi dochody, ale z jej utrzymaniem wiąże się także koszty (takie jak: wynagrodzenia, składki na ubezpieczenie społeczne, amortyzacja pojazdów, koszty paliwa, koszty energii elektrycznej czy koszty łączności). Uchwała budżetowa na rok 2014 przewidziała dochód gminy na poziomie 1 500 000 zł wyłączenie z tytułu mandatów. Dnia 25 września br. na sesji Rady Miejskiej w Czersku zmieniono tę uchwałę, obniżając planowany wpływ do budżetu do poziomu 900 000 zł. Tymczasem sama działalność formacji kosztuje Mieszkańców 700 000 zł. Oznacza to, że ponad trzy czwarte pieniędzy uzyskanych z tytułu mandatów przeznaczają się tylko na utrzymanie Straży. Uważamy, że gmina musi znaleźć inne źródła dochodów aniżeli kieszeń mieszkańca.

Temat wykonania: natychmiast

### Opracujemy formy współpracy z lokalnym Komisariatem Policji w celu zwiększenia bezpieczeństwa mieszkańców

Barierą w zwiększeniu liczby i częstotliwości patroli policyjnych jest bez wątpienia brak środków finansowych i rzeczowych na realizację tego projektu. Gmina, przyjmując za priorytet bezpieczeństwo swoich mieszkańców, musi wygospodarować takie środki w budżecie, nawet poprzez cięcia w pozycji innych, nie tak istotnych, wydatków. Na zacieśnienie współpracy z Policją można przeznaczyć część uwolnionej sumy pieniędzy po likwidacji Straży Miejskiej. System monitorowania miasta przekazemy do użytkowania Komisariatowi Policji. Opracujemy także formy współdziałania z miejscowym Komisariatem w zakresie przeciwdziałania patologiom i przestępczości.

Temat wykonania: 2015r.

### Będziemy wspierać rozwój gminnych jednostek Ochotniczej Straży Pożarnej

Jednostki OSP należą do najstarszych i najbardziej zasłużonych dla społeczności lokalnych organizacji. Ochotnicy są pełnowartościowymi partnerami dla zawodowych strażaków, muszą więc być w pełni wyposażeni w najnowszy sprzęt, pojazdy i zestawy ratunkowe. Zrealizujemy ten pomysł, nie pomijając żadnej jednostki w gminie.

Temat wykonania: okresowa działalność

- **Likwidacja Straży Miejskiej,**
- **Współpraca z Komisariatem Policji,**
- **Wspieranie OSP,**









# Inne działania - zrealizowane

## ✓ Inwestycja w zagospodarowanie przestrzenne:

### Kadencja

2010 - 2014

2014 - 2018

### Liczba uchwalonych planów miejscowych

10

29

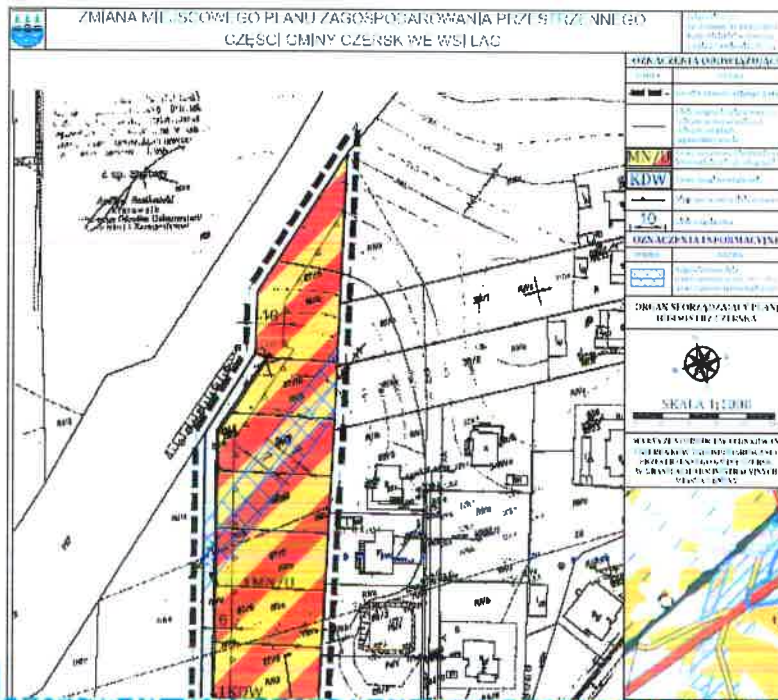

Zmiana miejscowego planu zagospodarowania przestrzennego terenu w rejonie ulic Polnej i Lesnej w Czersku



ORGAN SPORZĄDZAJĄCY  
GMINA CZERSK







# Inne działania - zrealizowane

## ✓ Przygotowanie projektu muszli koncertowej w Czersku

Elevacja przednia 1 : 5

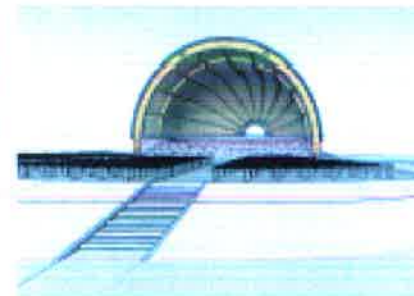
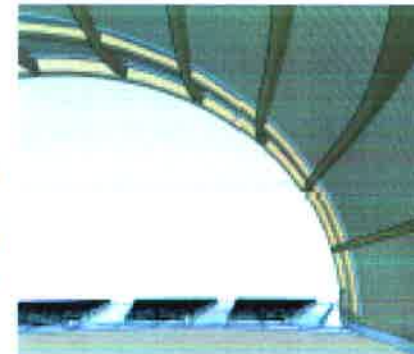
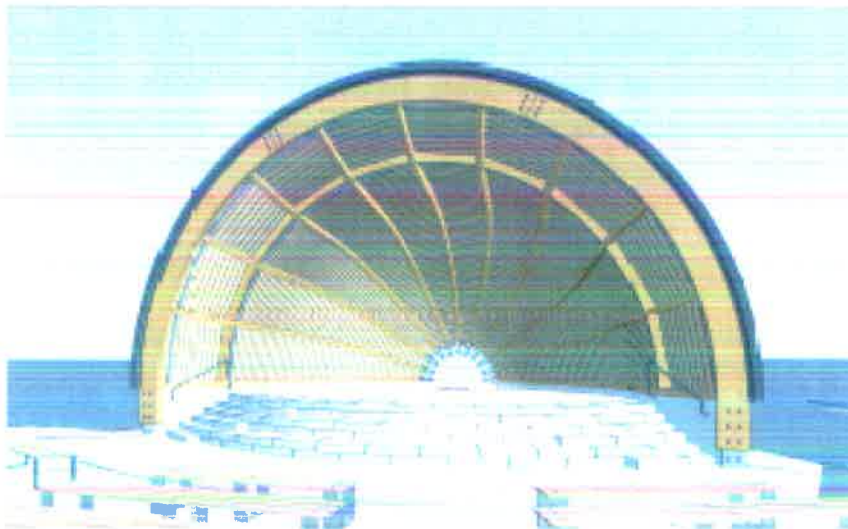
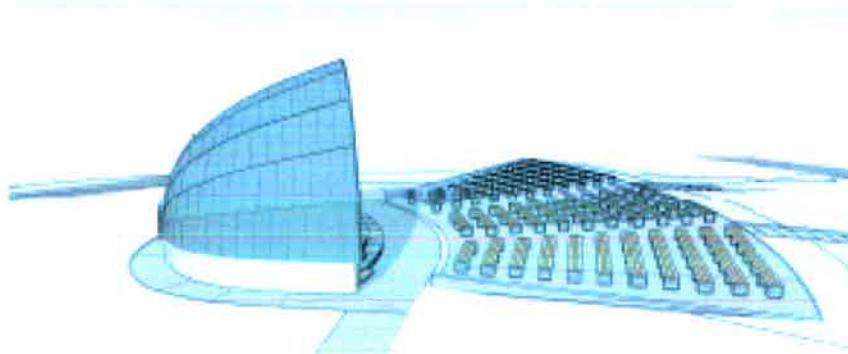

planer	
Wzrost	1,70 m
Waga	70 kg
Temperatura ciała	36,6 °C
Ciężar ciała	700 N
Siła ciężkości	700 N
Siła nacisku	700 N
Siła reakcji	700 N
Siła przyciągnięcia	700 N
Siła odpychania	700 N
Siła przyciągnięcia	700 N
Siła odpychania	700 N
Siła przyciągnięcia	700 N
Siła odpychania	700 N









**Zakład  
Usług  
Komunalnych  
sp. z o.o.  
w Czersku**

## **INFORMACJA O FUNKCJONOWANIU ZAKŁADU USŁUG KOMUNALNYCH W CZERSKU**

PAŹDZIERNIK 2018

# DZIAŁALNOŚĆ ZAKŁADU USŁUG KOMUNALNYCH

## 1. PODSTAWOWA

- Zbiorowe zaopatrzenie w wodę
- Zbiorowe odprowadzanie ścieków
- Wywóz odpadów
- Wynajem / zarządzanie nieruchomościami

## 2. DODATKOWA

- Porekulturowe zarządzanie składowiskami odpadów
- Mechaniczne zamiatanie ulic
- Działalność usługowa brygady konserwatorów
- Wynajem i serwis toalet przenośnych

## WYNAJEM I SERWIS TOALET PRZENOŚNYCH



## ZBIOROWE ZAOPATRZENIE W WODĘ

### 1.1 Modernizacja głównej magistrali wodociągowej od ul. Leśnej aż do ul. Kosobudzkiej w Czersku wraz z węzłem zasilającym na terenie ujęcia wody w Czersku.



**Wartość inwestycji: 270 000 zł**

## ZBIOROWE ZAOPATRZENIE W WODĘ

### 1.2 Modernizacja stacji uzdatniania wody w Łęgu – (przebudowa i termomodernizacja).



Oferowane kwoty przetargowe:

- a) I postępowanie - 488.234,98 zł netto (unieważnione)
- b) II postępowanie - 364.383,78 zł netto (unieważnione)
- c) III postępowanie - 320.000,00 zł netto (wybór oferty)



Wartość inwestycji wg złożonej oferty: 320 000 zł

## ZBIOROWE ZAOPATRZENIE W WODĘ

### 1.3 Modernizacja stacji uzdatniania wody w Odrach.



**W dn. 13 lipca 2018 wydane zostało pozwolenie na budowę stacji uzdatniania wody wraz z budową infrastruktury towarzyszącej wraz ze zbiornikiem retencyjnym  $V=100m^3$  oraz pozwolenie na istniejącego budynku hydroforni. Aktualnie opracowywany jest jeszcze projekt wykonawczy oraz kosztorysy.**

## ZBIOROWE ZAOPATRZENIE W WODĘ

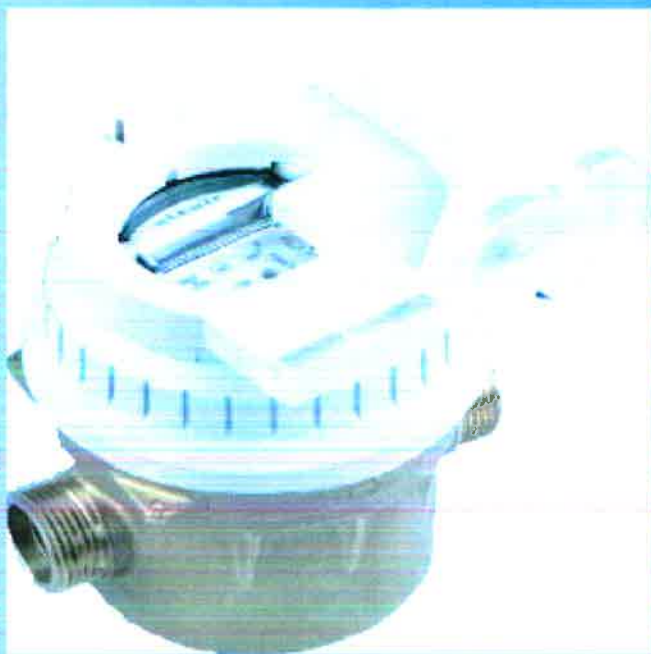

Na dzień 15.08.2018 obsługiwaliśmy:

- **4990** wodomierzy głównych w tym:
- **2203** przystosowanych do zdalnego odczytu

# ZBIOROWE ODPROWADZANIE SCIEKÓW

## 2.1 Zakup i dostawa specjalistycznego samochodu do czyszczenia sieci kanalizacyjnych.

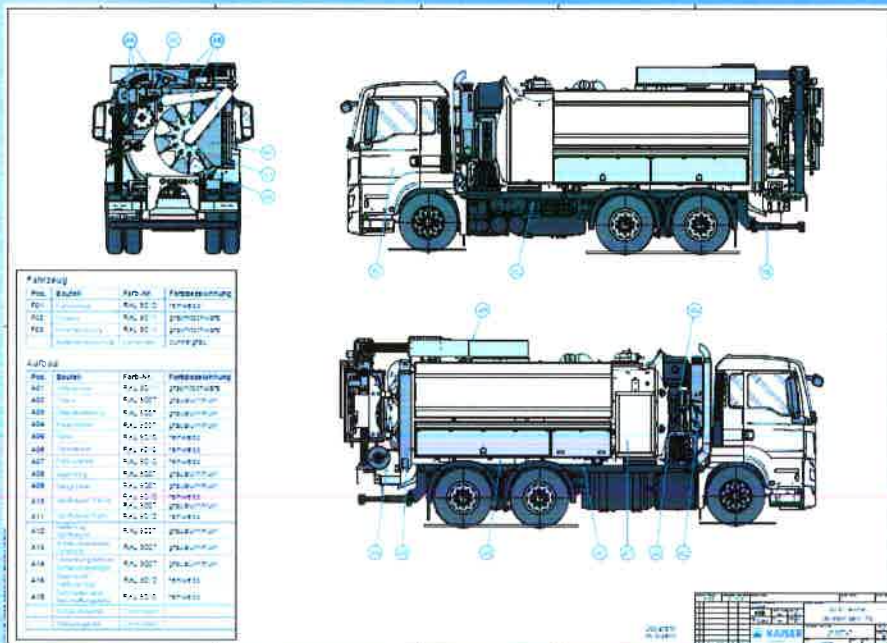

Wartość inwestycji: 1 712 000 zł

## ZBIOROWE ODPROWADZANIE SCIEKÓW

### 2.2 Bezwykopowe uszczelnienie istniejących sieci kanalizacyjnych.



Wartość usługi: 118 000 zł

## ZBIOROWE ODPROWADZANIE SCIEKÓW

### 2.3 Centralizacja zlewni sieci kanalizacyjnej polegającej na wyłączeniu z eksploatacji oczyszczalni ścieków w Rytlu.



**ZBIOROWE ZAOPATRZENIE W WODĘ  
I ZBIOROWE ODPROWADZANIE SCIEKÓW  
- PLANY INWESTYCYJNE I ZAMIERZENIA REMONTOWE**

**2.4 Opomiarowanie sieci kanalizacyjnej ogólnospławnej.**



## ZAKŁAD USŁUG KOMUNALNYCH W LICZBACH - informacje pozostałe

### 3.1 Zgromadzony kapitał zapasowy:

- a) na koniec 2014 r. : 314 117,52 zł
- b) na koniec 2015 r. : 567 453,40 zł
- c) na koniec 2016 r. : 947 192,26 zł
- d) na koniec 2017 r. : 1 216 543,32 zł

### 3.2 Spłata pożyczki

W dniu 21.12.2017 r. spłacono ostatnią ratę z tytułu zaciągniętej pożyczki na przebudowę oczyszczalni ścieków w Czersku. Aktualnie Spółka nie posiada żadnych zobowiązań kredytowych.

### 3.3 Zatrudnienie:

Na dzień: 01.10.2017 – 49 osób.  
30.09.2018 – 51 osób



**Zakład  
Usług  
Komunalnych  
sp. z o.o.  
w Czersku**

## WYWÓZ ODPADÓW

**Na dzień 16.10.2018 r. obsługiwaliśmy:**

**Nieruchomości zamieszkałe jednorodzinne:**

- **selekcja 4179, nieselektywne 338 ; Razem: 4517**

**Nieruchomości zamieszkałe wielorodzinne:**

- **selekcja 153, nieselektywne 13; Razem: 166**

**Nieruchomości letniskowe:**

- **selekcja 247, nieselektywne: 16; Razem: 263**

**Umowy z instytucjami i firmami: 301**

## WYWÓZ ODPADÓW

### 4.1 Ilości odbieranych odpadów.

Nieruchomości zamieszkałe (Mg)								
Lp.	Nazwa frakcji odpadu	1.01.2015 - 30.06.2017		1.07.2017 - 31.12.2019 zamówienie in-house				
		ilości zawarte w SIWZ (przetarg) dla całej umowy	ilości dla całego okresu obowiązywania umowy - wykonanie	ilości zawarte w SIWZ (in-house) dla całej umowy	ilości zawarte w SIWZ (in-house) dla 6 miesięcy - proporcjonalnie	ilości odpadów od 1.07.2017 - 31.12.2017 - wykonanie	ilości odpadów od 1.01.2018 - 30.06.2018 - wykonanie	ilości odpadów dla całego zamówienia in-house - przewidywane wykonanie
1	2	3	4	5	6	7	8	9
1	zmieszane	7000,00	7705,30	7700,00	1540,00	1695,89	1530,27	8065,39
2	BIO	250,00	1099,11	1350,00	270,00	532,82	261,30	1985,30
3	popiół	2075,00	2408,83	2375,00	475,00	306,48	653,80	2400,70
4	opakowania	350,00	846,29	850,00	170,00	236,98	242,21	1197,97
5	szkło	550,00	682,00	675,00	135,00	134,34	167,67	755,04
6	urząd. freony	250,00	332,75	500,00	100,00	86,66	146,01	581,68
7	urządzenia							
8	opony							
9	wielkogabrytowe							
10	urządzenia							
<b>Razem:</b>		<b>10475,00</b>	<b>13074,28</b>	<b>13450,00</b>	<b>2690,00</b>	<b>2993,17</b>	<b>3001,26</b>	<b>14986,07</b>

## TRANSPORT ODPADÓW

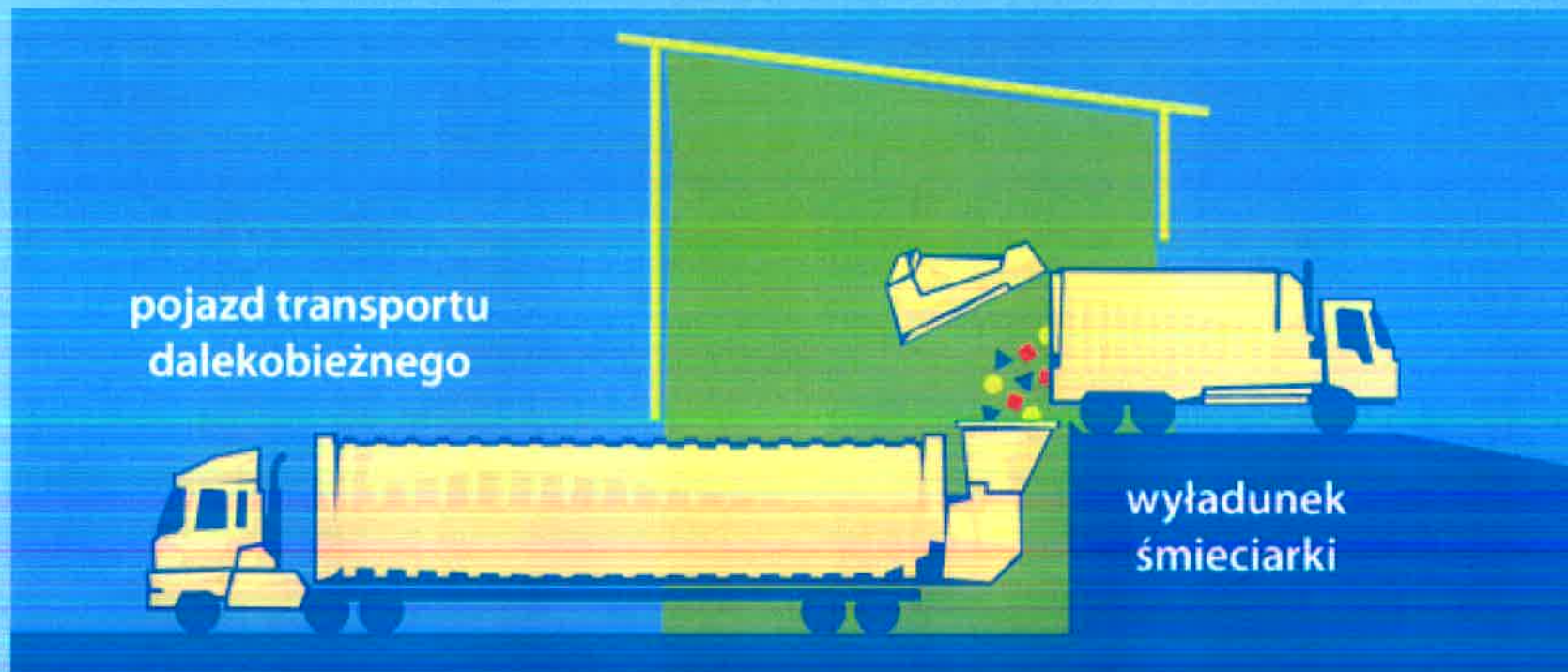

Źródło: [www.ekotechnologie.org](http://www.ekotechnologie.org)

## TRANSPORT ODPADÓW

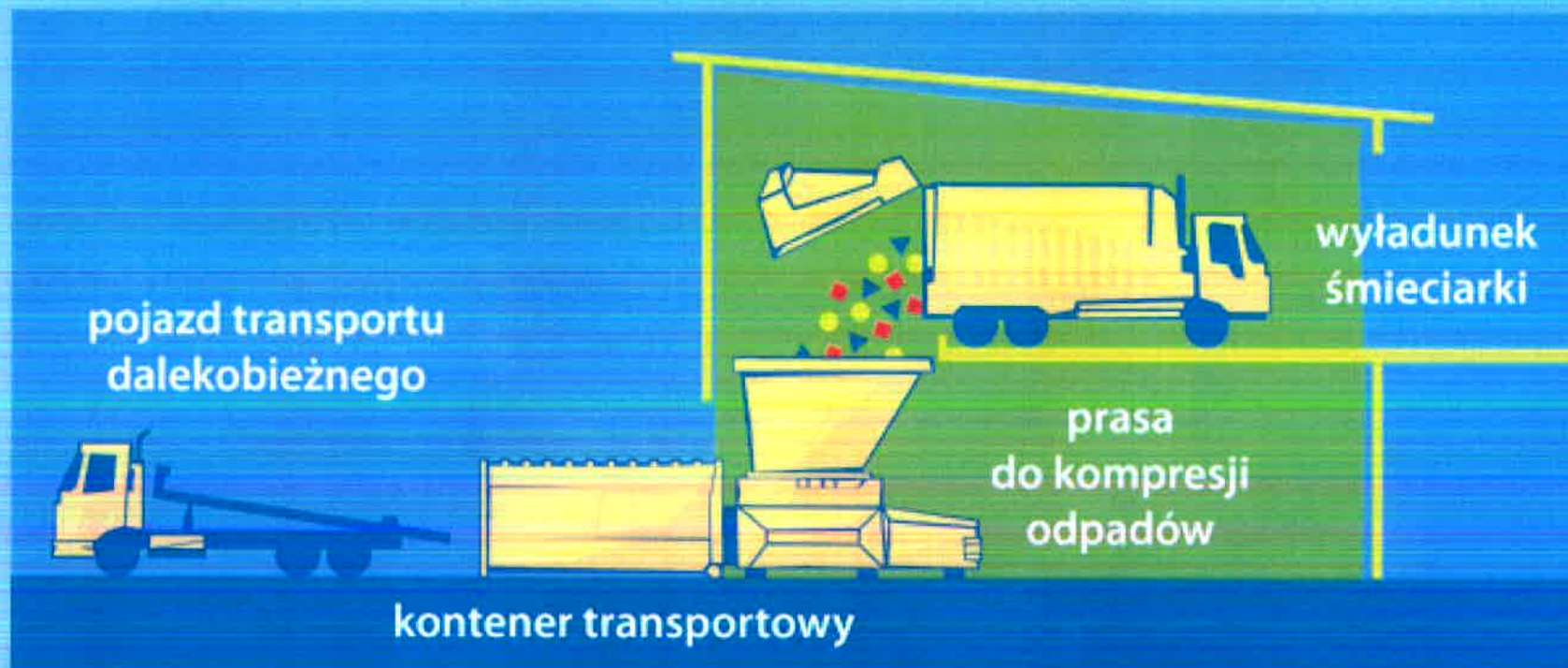

Źródło: [www.ekotechnologie.org](http://www.ekotechnologie.org)

## TRANSPORT ODPADÓW

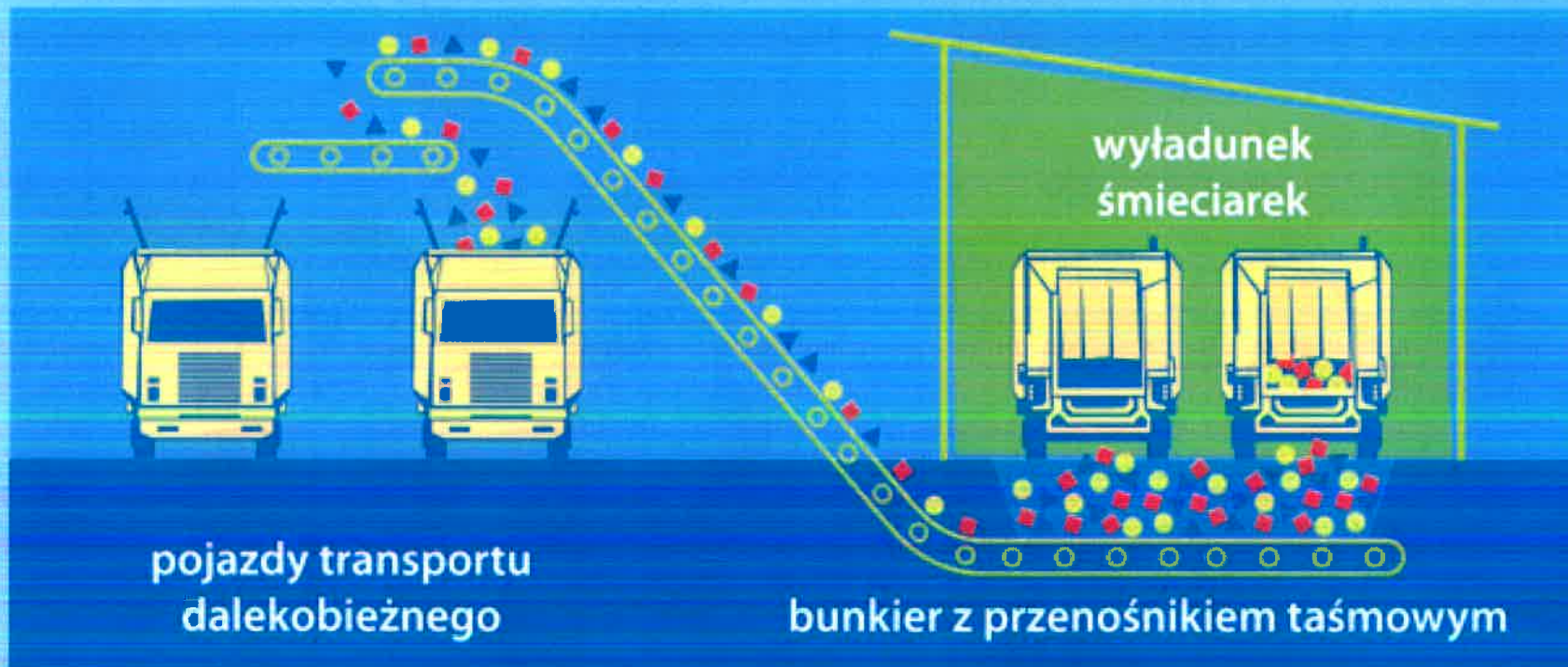

Źródło: [www.ekotechnologie.org](http://www.ekotechnologie.org)

## TRANSPORT ODPADÓW - PODSUMOWANIE



- ✓ Samochód ciężarowy typu hakuwicz o DMC 26 – 1 szt. - 500.000 zł (10%)
- ✓ Przyczepa hakowa do kontenerów (36 m<sup>3</sup>) – 1 szt. - 150.000 zł (10%)
- ✓ Kontener (36 m<sup>3</sup>) – 2 szt. - 40.000 zł (10%)
- ✓ Rampa przeładunkowa – 1 szt. - 110.000 zł (4,5%)

## TRANSPORT ODPADÓW - PODSUMOWANIE

- ✓ Samochód ciężarowy typu hakowiec o DMC 26 – 1 szt. - 500.000 zł (10%)
- ✓ Przyczepa hakowa do kontenerów (36 m<sup>3</sup>) – 1 szt. - 150.000 zł (10%)
- ✓ Kontener (36 m<sup>3</sup>) – 2 szt. - 40.000 zł (10%)
- ✓ Rampa przeładunkowa – 1 szt. - 110.000 zł (4,5%)

**Razem nakłady inwestycyjne:** ok. 800.000 zł

### Zestawienie kosztów:

**Wartość amortyzacji w skali 12 miesięcy:** 73.950 zł : 12 = 6.162,50 zł / miesiąc

+ **Zwiększenie zatrudnienia.**

+ **Uzyskanie niezbędnych zgód i decyzji administracyjnych.**

## PUNKT SELEKTYWNEJ ZBIÓRKI ODPADÓW KOMUNALNYCH

### 4.2 Ilości odpadów przyjmowanych do PSZOKu.



Lp.	Kod i nazwa odpadu	Ilość odpadów przyjętych do PSZOK i przekazanych do ZZO Nowy Dwór (Mg)				Porównanie wykonania III kwartałów
		2016 (PSZOK od 9 lipca, wcześniej mobilny)	2017	I - III 2017	I - III KW. 2018	Mg
1	2	3	4	5	6	7
1	16 01 03 Zużyte opony	6,840	10,240	6,380	10,240	3,86
2	20 01 23* Urządzenia zawierające freony	0,000	1,120	1,120	2,560	1,44
3	20 01 28 Farby, tusze, farby drukarskie, kleje, lepiszcze i żywice inne niż wymienione w 20 01 27	0,130	1,540	1,420	2,950	1,53
4	20 01 35* Zużyte urządzenia elektryczne i elektroniczne inne niż wymienione w 20 01 21 i 20 01 23 zawierające niebezpieczne składniki	0,860	2,030	2,030	1,851	-0,18
5	20 01 36 Zużyte urządzenia elektryczne i elektroniczne inne niż wymienione w 20 01 21 i 20 01 23 i 20 01 35	0,700	3,190	2,010	3,074	1,06
6	20 01 39 Tworzywa sztuczne	0,630	8,100	5,920	0,000	-5,92
7	20 01 21* Lampy fluorescencyjne i inne zaw. rtęć	0,000	0,039	0,000	0,018	0,02
8	20 03 07 Odpady wielkogabarytowe	8,540	24,580	19,500	27,750	8,25
9	15 01 02 Opakowania z tworzyw sztucznych		0,000	0,000	0,000	0,00
10	15 01 06 Zmieszane odpady opakowaniowe	0,380	0,000	0,000	0,000	0,00
11	15 01 07 Opakowania ze szkła	4,480	1,200	1,200	1,413	0,21
12	20 01 01 Papier i tektura	0,330	2,640	2,080	5,000	2,92
13	15 01 01 Opakowania z papieru i tektury	0,080	0,000	0,000	0,000	0,00
14	17 02 03 Tworzywa sztuczne	1,020	0,900	0,640	9,520	8,88
15	17 03 80 Odpadowa papa	4,100	18,060	15,940	23,620	7,68
16	17 06 04 Materiały izolacyjne inne niż wymienione w 17 06 01 i 17 06 03	5,580	16,231	10,540	16,660	6,12
17	20 01 11 Tekstylia	1,020	5,860	5,860	6,700	0,84
18	20 01 34 Baterie i akumulatory inne niż wymienione w 20 01 33		0,030	0,000	0,000	0,00
19	20 01 33 Baterie i akumulatory łącznie z bateriami i akumulatorami wymienionymi w 16 06 01, 16 06 02 lub 16 06 03 oraz nie sortowane baterie i akumulatory zawierające te baterie	0,090	0,018	0,000	0,000	0,00
20	17 02 02 Szkło	2,160	12,880	9,520	14,360	4,84
21	17 01 03 Odpady innych materiałów ceramicznych i elementów wyposażenia	0,150	1,200	0,800	2,135	1,34
22	20 01 26* Oleje i tłuszcze inne niż wymienione w 20 01 25	0,030	0,120	0,020	0,536	0,52
23	20 01 32 Leki inne niż wymienione w 20 01 31	0,000	0,100	0,000	0,015	0,01
24	20 01 29* Detergenty zaw. subst. niebez.	0,000	0,000	0,000	0,090	0,09
25	17 01 01 Odpady betonu oraz gruz betonowy z rozbiórek i remontów	0,000	4,320	4,320	0,000	-4,32
<b>Razem:</b>		<b>37,120</b>	<b>114,398</b>	<b>89,300</b>	<b>128,492</b>	<b>39,192</b>

## INFORMACJA O STANIE SUW ŁĄG



**Aktualnie prowadzone prace.**

## INFORMACJA O STANIE SUW ŁĄG



**Aktualnie prowadzone prace.**





# INFORMACJA O STANIE SUW ŁĄG

## STACJA UZDATNIANIA WODY ŁĄG

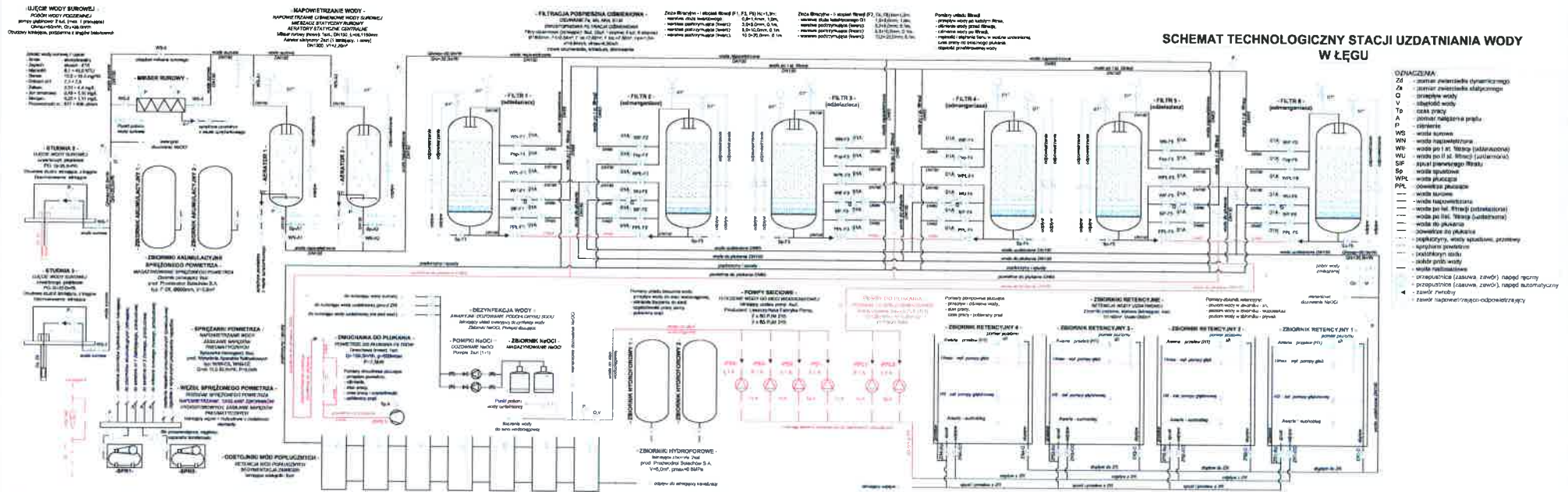

Schemat technologiczny uzdatniania wody (stan na dzień „dzisiejszy”).

## **TARYFY ZA ZBIOROWE ZAOPATRZENIE W WODĘ I ZBIOROWE ODPROWADZANIE ŚCIEKÓW**

**ZAKŁAD USŁUG KOMUNALNYCH  
SPÓŁKA Z OGRANICZONĄ ODPOWIEDZIALNOŚCIĄ W CZERSKU  
UL. KILIŃSKIEGO 15, 89-650 CZERSK**

**TARYFY DLA ZBIOROWEGO ZAOPATRZENIA W WODĘ  
I ZBIOROWEGO ODPROWADZANIA ŚCIEKÓW**  
obowiązujące od dnia 11 czerwca 2018 do 10 czerwca 2021 r.

zatwierdzone Decyzją Dyrektora Regionalnego Zarządu Gospodarki Wodnej w Gdańsku  
nr GD.RET.070/16/D/2018.KR z dnia 21 maja 2018 roku.



Państwowe  
Gospodarstwo Wodne  
Wody Polskie



**Zakład  
Usług  
Komunalnych  
sp. z o.o.  
w Czersku**

***DZIĘKUJĘ ZA UWAGĘ***

PAŹDZIERNIK 2018