



Czersk, dnia 29.06.2021 r.

WO.0003.12.2021

**Pan
Daniel Szpręga
Radny Gminy Czersk**

Odpowiadając na interpelację złożoną w dniu 15 czerwca br. przekazuję w załączeniu elektroniczną wersję dokumentacji dla zadania pn. „Budowa i przebudowa dróg na terenie Gminy Czersk. Część 2: Przebudowa ul. Partyzantów, ul. Derdowskiego, ul. Zacisze, ul. Ks. Płk. Wryczy w Czersku”.

Ponadto informuję, że generalny wykonawca nie zgłosił żadnych firm podwykonawczych z terenu gminy Czersk, które uczestniczyłyby w realizacji ww. zadania inwestycyjnego.

Poniżej udzielam informacji na zadane pytania:

- 1) nie dysponuje,
- 2) zapłata faktury nastąpiła w terminie określonym w umowie z wykonawcą,
- 3) wobec odpowiedzi udzielonej w pkt. 2 pytanie jest bezprzedmiotowe.

Z poważaniem

Podpisano elektronicznie:
Grzegorz Marian Zabrocki
29.06.2021 08:54

2020.01.13 10.20.20

Naczelnik Wydziału
Przemysław Bloch
Starogard Gdański, dnia 13-01-2020r.

Wykonawca:
WNORTEX Dominik Wnorowski
Dominik Wnorowski
ul. Spółdzielcza 1 lok. H
11-001 Dywity
NIP 592-222-00-89

Dostawca:
PHU BROKER Sp. z o.o.
ul. Rycerska 5
83-200 Starogard Gdański
NIP 592-226-46-32
KRS 0000569100

URZĄD MIEJSKI
w Czersku

wpł. dnia 16. 01. 2020

poczta
 złożono osobiście

L.dz. 1194/P/2020

Podpis

Gmina Czersk
ul. Kościuszki 27
89-650 Czersk
NIP 555-100-40-60

Przez pobrać do
WO -> kopia
ocean pobrać przy
wzrostach inwestycji
o potwierdzeniu opłaty
ze dostawy materiałów

Dot. UMOWA nr WO.272.47A.2019

**POTWIERDZENIE ZGŁOSZENIA DOSTAWCY
w ramach zadania inwestycyjnego pod nazwą:**

**„Budowa i przebudowa dróg na terenie Gminy Czersk, część 2: przebudowa ul.
Partyzantów, ul. Derdowskiego, ul. Zacisze i ul. Ks. Płk. Wryczy w Czersku”**

Działając w imieniu ZAMAWIAJĄCEGO – Gminy Czersk, ul. Kościuszki 27, 89-650 Czersk, posiadającego numer NIP 555-100-40-60, którego reprezentuje Przemysław Bieska-Talewski – Burmistrz Czerska, przy kontrasygnacie Jolanty Skuczyńskiej – skarbnika Gminy Czersk potwierdzam przyjęcie zgłoszenia:

Przedsiębiorstwa Handlowo Usługowego BROKER Sp. z o.o. z siedzibą w Starogardzie Gdańskim, ul. Rycerska 5, 83-200 Starogard Gdański, wpisaną do rejestru przedsiębiorców Krajowego Rejestru Sądowego pod numerem KRS 0000569100, NIP 592-226-46-32

jako dostawcy materiałów budowlanych w ramach umowy o roboty budowlane Nr **WO.272.47A.2019**, realizowanej przez WYKONAWCĘ – WNORTEX Dominik Wnorowski (NIP 592-222-00-89), inwestycji pod nazwą „**Budowa i przebudowa dróg na terenie Gminy Czersk, część 2: przebudowa ul. Partyzantów, ul. Derdowskiego, ul. Zacisze i ul. Ks. Płk. Wryczy w Czersku**” na zasadach zgodnych z art. 143 pkt a-d PZP oraz na zasadach równoważnych z zapisem art. 647(1) k.c.

ZAMAWIAJACY potwierdza otrzymanie umowy łączącej Wykonawcę z Dostawcą.

załączniki:
- aneks

ZGŁASZAJĄCY

D. Wnorowski
WNORTEX
Dominik Wnorowski
11-001 Dywity, ul. Spółdzielcza 1H
NIP 592-222-00-89, Reg. 222081245

ANEKS

do umowy handlowej z dnia 18-04-2016 roku

zawarty w dniu 13-01-2020 roku pomiędzy:

Przedsiębiorstwo Handlowo Usługowe BROKER Sp. z o.o. z siedzibą w Starogardzie Gdańskim, ul. Rycerska 5, NIP 592-226-46-32, wpisana do Krajowego Rejestru Sądowego pod numerem KRS 0000569100, reprezentowanym przez:

Mariusz Szwarc – prezes Zarządu,

Wojciech Hiller – członek Zarządu

zwanym dalej **Sprzedającym**

a

Dominik Wnorowski, prowadzący działalność gospodarczą pod firmą:

WNORTEX Dominik Wnorowski, z siedzibą przy ul. Spółdzielczej 1 lok. H, 11-001 Dywity

NIP 592-222-00-89,

zwanym dalej – **Kupującym**

o następującej treści:

1. W § 3 dodaje się pkt. 11 w brzmieniu:

„Na czas realizacji inwestycji pod nazwą **„Budowa i przebudowa dróg na terenie Gminy Czersk”** – umowa nr **WO.272.47A.2019** Sprzedający udziela Kupującemu limitu kredytu kupieckiego w wysokości:

- styczeń 2020r. w kwocie do 60.000,00 zł brutto,

- luty 2020r. w kwocie do 70.000,00 zł brutto,

- marzec 2020r. w kwocie do 70.000,00 zł brutto,

- kwiecień 2020r. w kwocie do 50.000,00 zł brutto,

- w pozostałych miesiącach w ramach limitu kredytu kupieckiego wynikającego z umowy ramowej z tym zastrzeżeniem, że okres płatności na fakturze nie może być dłuższy niż 30 dni od dnia wystawienia faktury”.

2. § 4 otrzymuje brzmienie:

„Kupujący w celu zabezpieczenia płatności zobowiązuje się do zgłoszenia Inwestorowi firmy



Przedsiębiorstwo Handlowo Usługowe BROKER Sp. z o.o. jako dostawcy, załączając do Zgłoszenia Dostawcy powyższy Aneks do umowy handlowej”.

3. Zmiany w Umowie objęte niniejszym aneksem dotyczą wysokości limitu kredytu kupieckiego i terminów zapłaty dla realizacji inwestycji pod nazwą „Budowa i przebudowa dróg na terenie Gminy Czersk. Część 2: Przebudowa ul. Partyzantów, ul. Derdowskiego, ul. Zacisze i ul. Ks. Płk. Wryczy” Gminy Czersk i obowiązywać będą do 15-09-2020r.

Pozostałe warunki Umowy pozostają bez zmian.

Kupujący



WNORTEX
Dominik Wnorowski
11-001 Dywity, ul. Spółdzielcza 1H
NIP 592-222-00-89, Reg. 222081245

Sprzedający

Mariusz Szwarz

Prezes Zarządu

Przedsiębiorstwo Handlowo Usługowe
BROKER Spółka z o.o. (1)
83-200 Starogard Gdański, ul. Rycerska 5
KRS: 0000569100
NIP 5922264632, Regon 362141823

Aneks nr 1
zawarty dnia 22 kwietnia 2020 roku w Chojnicach
do umowy na dostawy numer 1/2020
zawartej w dniu 26.02.2020 roku w Chojnicach pomiędzy:

Odbiorcą:

WNORTEX Dominik Wnorowski
Dominik Wnorowski
ul. Spółdzielcza 1 lok. H
11-001 Dywity
NIP 592 222 00 89

reprezentowanym przez:

Dominik Wnorowski
zwanym dalej „Odbiorcą” lub „Kupującym”.

DRO-BET
zgodność odpisu z oryginałem

potwierdzam: *23.11.2020*

i Dostawcą:

DRO-BET sp. z o.o.
ul. Kościerska 23
89-600 Chojnice
NIP 555 000 51 98

reprezentowanym przez:

Krzysztof Babiński

zwanym dalej „Dostawcą” lub „Sprzedającym”.

Dro-Bet Sp. z o.o.
Jarostaw Szvil
Kierownik Logistyki

Nazwa Projektu: („Zamawiający”)

UMOWA nr WO.272.47A.2019

**„Budowa i przebudowa dróg na terenie Gminy Czersk,
część 2: przebudowa ul. Partyzantów, ul. Derdowskiego,
ul. Zacisze i ul. Ks. Płk. Wryczy w Czersku”**

§ 1 otrzymuje brzmienie

Przedmiot Umowy

1. Na warunkach i zgodnie z postanowieniami niniejszej umowy, zwanej dalej „Umową”, Dostawca zobowiązuje się dostarczyć Odbiorcy dla potrzeb realizowanego przez niego zadania budowlanego pn. „Budowa i przebudowa dróg na terenie Gminy Czersk, część 2: przebudowa ul. Partyzantów, ul. Derdowskiego, ul. Zacisze i ul. Ks. Płk. Wryczy w Czersku” dla Gminy Czersk reprezentowanej przez Burmistrza oraz Skarbnika Gminy w Czersku ul. Kościuszki 27, 89-650 Czersk („Zamawiający”) następujące wyroby budowlane, zwane dalej „Towarem” lub „Towarami”, w poniżej określonych ilościach i za poniżej określone ceny jednostkowe, a Odbiorca zobowiązuje się do ich odbioru i zapłaty uzgodnionej ceny:

Lp.	Nazwa i opis Towaru:	Ilość:	Cena jednostkowa netto:
1)	Kostka brukowa starobruk gr. 8 cm czarna falbanka	10000 m ²	27,00 zł/m ²
2)	Kostka brukowa starobruk gr. 8 cm żółta falbanka	2752 m ²	27,00 zł/m ²
3)	Obrzeża 100x25x8 szare	1752 szt.	8,50 zł/szt.
4)	Opornik 100x25x12 szary	3600 szt.	13,80 zł/szt.
5)	Palety drewniane	1787 szt.	20,00 zł/szt.
6)	Stabilizacja	1200 m ³	130 zł/m ³
7)	Azur	252 m ²	30 zł/m ²

8)	Kostka brukowa starobruk gr. 8 cm czerwona falbanka	500 m ²	27,00 zł/m ²
9)	Kostka brukowa starobruk gr. 8 cm szara falbanka	200 m ²	25,00 zł/m ²

Powyższa ilość jest szacunkowa i w trakcie trwania Umowy może ulec zmianie.

- W ramach realizacji niniejszej Umowy, następujące jej części, stanowiące część przedmiotu zamówienia, zostaną powierzone do wykonania Dalszym Dostawcom:
 - w zakresie dostaw - nie ma zastosowania
 - w zakresie usług - nie ma zastosowania
- Dostawca** zobowiązuje się, że dostarczone Towary będą odpowiadać właściwościom określonym w dokumentacji technicznej (Załącznik nr 1) oraz będą spełniać wymogi europejskich norm lub Polskich Norm przenoszących normy europejskie, właściwych przepisów dotyczących dopuszczenia ich do obrotu i powszechnego lub jednostkowego stosowania w budownictwie.
- Dostawca** zobowiązuje się dostarczyć i przekazać Odbiorcy wraz z Towarem wszelkie aktualne dokumenty (aprobaty, atesty techniczne, deklaracje zgodności, itp.) potwierdzające spełnianie przez Towary wymagań określonych w ust. 3 powyżej. W przypadku braku ww. dokumentów, **Odbiorca** uprawniony jest do odmowy odbioru Towaru.

§ 5 otrzymuje brzmienie

Ceny i warunki płatności

- Strony uzgodniły następującą cenę / ceny za dostawę Towarów przez Dostawcę na zasadach określonych w Umowie:

Lp.	Nazwa Towaru:	Cena jednostkowa:	Ilość:	Cena Towaru:
1)	Kostka brukowa starobruk gr. 8 cm czarna falbanka	27,00 zł/m ²	10000 m ²	270 000,00 zł
2)	Kostka brukowa starobruk gr. 8 cm żółta falbanka	27,00 zł/m ²	2752 m ²	74 304,00 zł
3)	Obrzeża 100x25x8 szare	8,50 zł/szt.	1752 szt.	14 892,00 zł
4)	Opornik 100x25x12 szary	13,80 zł/szt.	3600 szt.	49 680,00 zł
5)	Palety drewniane	20,00 zł/szt.	1787 szt.	35 740,00 zł
6)	Stabilizacja	130 zł/m ³	1200 m ³	156 000,00 zł
7)	Ażur	252 m ²	30 zł/m ²	7560,00 zł
8)	Kostka brukowa starobruk gr. 8 cm czerw falbanka	500 m ²	27,00 zł/m ²	13.500,00 zł
9)	Kostka brukowa starobruk gr. 8 cm szara falbanka	200 m ²	25,00 zł/m ²	5400,00 zł
Cena netto (ogółem):				627 076,00 zł.
(słownie: złotych sześćset dwadzieścia siedem tysięcy siedemdziesiąt sześć złotych 00/100) („Cena”)				
Cena brutto (ogółem):				738 757,68 zł.
(słownie: złotych siedemset siedemdziesiąt jeden tysięcy trzysta trzy złote 48/100) („Cena”)				

Do ww. Ceny zostanie doliczony podatek VAT w stawce obowiązującej w dacie wystawienia stosownej faktury.

Bez względu na zmianę kosztów robocizny, materiałów lub innych czynników cenotwórczych. Powyższe ceny obowiązują w okresie trwania Umowy.

- W oparciu o Dokumenty Dostawy podpisane przez upoważnione osoby ze strony Dostawcy i Odbiorcy, w terminie nie później niż 7 (siedmiu) dni od daty potwierdzenia odbioru zamówionych Towarów - zostaną wystawione i doręczone Odbiorcy faktury VAT na kwoty należne do zapłaty.
- Faktury VAT należy wystawiać na adres siedziby Odbiorcy, tj.: **WNORTEX Dominik Wnorowski Dominik Wnorowski**, ul. Spółdzielcza 1 lok. H, 11-001 Dywity, NIP 592 222 00 89. Na każdej z faktur VAT Dostawca zobowiązany jest, oprócz standardowych zapisów wymaganych prawem polskim, zamieścić numer niniejszej Umowy.
- Płatności dokonywane będą w PLN (podać nazwę waluty).
- Płatności poprawnie wystawionych faktur VAT będą dokonywane przez Odbiorcę w terminie do 30 (trzydziestu) dni od daty ich doręczenia Odbiorcy. Za datę dokonania płatności uznaje się datę obciążenia rachunku bankowego Odbiorcy.
- W przypadku opóźnienia Odbiorcy w terminowym regulowaniu płatności, Dostawca upoważniony jest do naliczenia odsetek w wysokości ustawowej za opóźnienie w transakcjach handlowych.
- Oświadczenia Podwykonawcy/Dostawcy dotyczące płatności końcowej oraz Oświadczenie Podwykonawcy/dostawcy o niezatrudnianiu.
- Palety niezwrócone do sprzedającego zostaną doliczone do ostatniej faktury.

DRO - BET
zgodność odpisu z oryginałem

potwierdzam: 23 IV 2020r.

2

Dro-Bet Sp. z o.o.
Jarosław Szwił
Logistyki

Postanowienia końcowe

1. Aneks został sporządzony i podpisany w dwóch identycznie brzmiących egzemplarzach, po jednym dla każdej ze Stron.
2. Pozostałe zapisy umowy na dostawy numer 1/2020 pozostają bez zmian.

Podpisy:

DOSTAWCA

PREZES
Krzysztof Babiński
Krzysztof Babiński

DRO-BET Sp. z o.o.
89-600 Chojnice, ul. Kościarska 23
NIP 555 000 51 98 REGON 090052366
tel. 52 397 28 25

ODBIORCA

[Signature]
WINORTEX
Wnorowski
11-... ul. Spółdzielcza 1H
NIP 592-222-00-89, Reg. 222001245

DRO-BET
zgodność odpisu z oryginałem
potwierdzam: *23 IV 2020*
Dro-Bet Sp. z o.o.
[Signature]
Jarosław Szwił
Kierownik Logistyki

Starogard Gdański, dnia 19-02-2020r.

Wykonawca:
WNORTEX Dominik Wnorowski
Dominik Wnorowski
ul. Spółdzielcza 1 lok. H
11-001 Dywity
NIP 592-222-00-89

Dostawca:
POZORSKI S.C.
Andrzej Pozorski, Piotr Pozorski
Ul. Klaskawska 23
89-650 Złotowo
NIP 555 19 15 896

URZĄD MIEJSKI w Czersku		26. 02. 2020	W1/20
Liczba		26. 02. 2020	Gmina Czersk
Liczba		1140/2/2020	ul. Kościuszki 27
Liczba			89-650 Czersk
Podpis			NIP 555-100-40-60

Dot. UMOWA nr WO.272.47A.2019

POTWIERDZENIE ZGŁOSZENIA DOSTAWCY
w ramach zadania inwestycyjnego pod nazwą:

„Budowa i przebudowa dróg na terenie Gminy Czersk, część 2: przebudowa ul. Partyzantów, ul. Derdowskiego, ul. Zacisze i ul. Ks. Płk. Wryczy w Czersku”

Działając w imieniu ZAMAWIAJĄCEGO – Gminy Czersk, ul. Kościuszki 27, 89-650 Czersk, posiadającego numer NIP 555-100-40-60, którego reprezentuje Przemysław Bieska-Talewski – Burmistrz Czerska, przy kontrasygnacie Jolanty Skuczyńskiej – skarbnika Gminy Czersk potwierdzam przyjęcie zgłoszenia:

POZORSKI S.C. Andrzej Pozorski, Piotr Pozorski z siedzibą w Złotowo, ul. Klaskawska 23, NIP 555 19 15 896

jako dostawcy materiałów budowlanych w ramach umowy o roboty budowlane Nr **WO.272.47A.2019**, realizowanej przez WYKONAWCĘ – WNORTEX Dominik Wnorowski (NIP 592-222-00-89), inwestycji pod nazwą „**Budowa i przebudowa dróg na terenie Gminy Czersk, część 2: przebudowa ul. Partyzantów, ul. Derdowskiego, ul. Zacisze i ul. Ks. Płk. Wryczy w Czersku**” na zasadach zgodnych z art. 143 pkt a-d PZP oraz na zasadach równoważnych z zapisem art. 647(1) k.c.

ZAMAWIAJACY potwierdza otrzymanie umowy łączącej Wykonawcę z Dostawcą.

ZGŁASZAJĄCY

Załącznik : umowa

WNORTEX
Dominik Wnorowski
11-001 Dywity, ul. Spółdzielcza 1H
NIP 592-222-00-89, Reg. 222081245

Umowa na dostawy numer 1/CZER/2020
zawarta w dniu 19.02.2020 roku w Starogardzie Gdańskim pomiędzy:

Odbiorcą:

WNORTEX Dominik Wnorowski
Dominik Wnorowski
ul. Spółdzielcza 1 lok. H
11-001 Dywity
NIP 592 222 00 89

reprezentowanym przez:

Dominik Wnorowski
zwanym dalej „Odbiorcą” lub ”Kupującym”.

i Dostawcą:

„POZORSKI” S.C.
Andrzej Pozroski, Piotr Pozorski
ul. Klaskawska 23
Złotowo
89-650 Czersk
NIP 555 19 15 896

reprezentowanym przez:

Andrzej Pozorski

zwanym dalej „Dostawcą” lub ”Sprzedającym”.

Przedstawiciel Odbiorcy:

Pan Radosław Wnorowski

- Numer telefonu: 530188413

- E-mail: r.wnorowski@wnortex.pl

Przedstawiciel dostawcy:

Pan Andrzej Pozorski

- Numer telefonu:

- E-mail: pozroski@tlen.pl

Osoba upoważniona do składania zamówień:

Pan Radosław Wnorowski

- Numer Telefonu: 530188413

- E-mail: r.wnorowski@wnortex.pl

- E-mail do składania zamówienia: pozroski@tlen.pl

Nazwa Projektu: („Zamawiający”)

UMOWA nr WO.272.47A.2019

**„Budowa i przebudowa dróg na terenie Gminy Czersk,
część 2: przebudowa ul. Partyzantów, ul. Derdowskiego,
ul. Zacisze i ul. Ks. Plk. Wryczy w Czersku”**



§1
Przedmiot Umowy

- Na warunkach i zgodnie z postanowieniami niniejszej umowy, zwanej dalej „Umową”, **Dostawca** zobowiązuje się dostarczyć **Odbiorcy** dla potrzeb realizowanego przez niego zadania budowlanego pn. „**Budowa i przebudowa dróg na terenie Gminy Czersk, część 2: przebudowa ul. Partyzantów, ul. Derdowskiego, ul. Zacisze i ul. Ks. Płk. Wryczy w Czersku**” dla Gminy Czersk reprezentowanej przez Burmistrza oraz Skarbnika Gminy w Czersku ul. Kościuszki 27, 89-650 Czersk („Zamawiający”) następujące wyroby budowlane, zwane dalej „Towarem” lub „Towarami”, w poniżej określonych ilościach i za poniżej określone ceny jednostkowe, a **Odbiorca** zobowiązuje się do ich odbioru i zapłaty uzgodnionej ceny:

Lp.	Nazwa i opis Towaru:	Ilość:	Cena jednostkowa netto:
1)	Beton B-15	150 m ³	180,00 zł/ m ³
2)	Mieszanka związana cementem CBGM 0/16mm C1,5/2	1000m ³	130,00 zł/ m ³
3)	Piasek	500 ton.	15,00 zł/tona
4)	Kruszywo łamane 0-31,5 gnejs	500 ton.	90,00 zł/tona
5	Kruszywo łamane 0/31,5 wapienne	3.500 ton	63,50 zł/tona

Powyższa ilość jest szacunkowa i w trakcie trwania Umowy może ulec zmianie.

- W ramach realizacji niniejszej Umowy, następujące jej części, stanowiące część przedmiotu zamówienia, zostaną powierzone do wykonania Dalszym Dostawcom:
 - w zakresie dostaw - nie ma zastosowania
 - w zakresie usług - nie ma zastosowania
- **Dostawca** zobowiązuje się, że dostarczone Towary będą odpowiadać właściwościom określonym w dokumentacji technicznej (Załącznik nr 1) oraz będą spełniać wymogi europejskich norm lub Polskich Norm przenoszących normy europejskie, właściwych przepisów dotyczących dopuszczenia ich do obrotu i powszechnego lub jednostkowego stosowania w budownictwie.
- **Dostawca** zobowiązuje się dostarczyć i przekazać Odbiorcy wraz z Towarem wszelkie aktualne dokumenty (aprobaty, atesty techniczne, deklaracje zgodności, itp.) potwierdzające spełnianie przez Towary wymagań określonych w ust. 3 powyżej. W przypadku braku ww. dokumentów, **Odbiorca** uprawniony jest do odmowy odbioru Towaru.

§2
Definicje

Towary - produkty / materiały / wyroby budowlane wymienione w § 1. Umowy.

Teren Budowy - przestrzeń, w której prowadzone są roboty budowlane wraz z przestrzenią zajmowaną przez urządzenia zaplecza budowy.

Nadwyżką Towaru - ilość Towaru liczona w odpowiednich dla danego Towaru jednostkach miary, która została zamówiona u **Dostawcy**, a która przewyższa ilość potrzebną dla realizacji danego zadania budowlanego.

Okres Obowiązania Cen - okres, w którym cena na Towary nie może ulec zmianie.

Inwestor - Zamawiający, zleceniodawca zadania budowlanego (przedmiot zamówienia).

Kod MPK - kod określający miejsce powstawania kosztów.

Miejsce Dostawy - obejmuje Teren Budowy.

Dokument Dostawy - dokument potwierdzający dostawę pod względem ilościowym, w tym również wykonanie części umowy powierzonych Dalszym Dostawcom, takich jak dostawy i usługi towarzyszące, stanowiące część przedmiotu zamówienia.

§3
Zamówienia i terminy dostaw

- Realizacja dostaw Towarów będzie się odbywała sukcesywnie w terminie od daty podpisania Umowy do 15.09.2020, na podstawie pisemnych (e-mail) zamówień składanych u Dostawcy przez upoważnionego pracownika Odbiorcy.
- Dostawca zobowiązany jest potwierdzić w formie pisemnej (e-mail) przyjęcie zamówienia Towarów w ciągu 2 dni roboczych następujących po dacie złożenia zamówienia na Towary. Za datę złożenia zamówienia na Towary przyjmuje się kolejny dzień roboczy po dniu wysłania zamówienia na Towary do Dostawcy, przy czym brak pisemnego potwierdzenia przyjęcia zamówienia na Towary powoduje jego unieważnienie.
- Zamówienie na Towary wysłane do Dostawcy po godzinie 14.00 dnia roboczego uznaje się za zamówienie z następnego

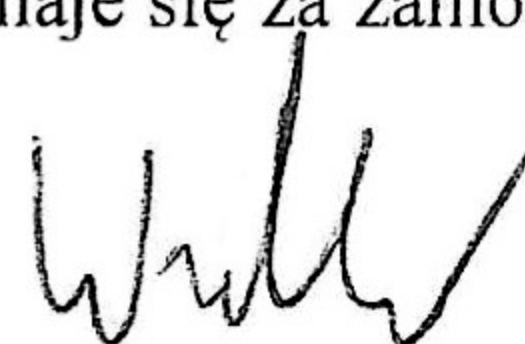

dnia roboczego.

- Odbiorca zobowiązuje się podawać na zamówieniu co najmniej: nazwę zamawianego towaru, ilość, termin dostawy, miejsce dostawy, listę osób upoważnionych do odbioru towaru, a także z uwagi na zróżnicowane warunki techniczne w różnych miejscach dostawy - możliwy do wykorzystania sposób rozładunku Towarów, np.: dźwig, wózek widłowy lub inne.

§4

Dostarczenie i odbiór Towarów

- Odbiorca odbierze Towary na własny koszt i ryzyko z miejscowości Złotowo ul. Klaskawska 23 ; 89-650 Czersk

§5

Ceny i warunki płatności

1. Strony uzgodniły następującą cenę / ceny za dostawę Towarów przez Dostawcę na zasadach określonych w Umowie:

Lp.	Nazwa Towaru:	Cena jednostkowa netto:	Ilość:	Cena Towaru netto:
1)	Beton B-15	180 zł m ³	150 m ³	27 000,00 zł
2)	Mieszanka związana cementem CBGM 0/16mm C1,5/2	130 m ³	1000 m ³	130 000,00 zł
3)	Piasek	.15,00 zł/tona	500 ton.	7.500,00 zł
4)	Kruszywo łamane 0-31,5 wapień	63,50 zł/tona	3.500 ton	222.250,00 zł
5)	Kruszywo łamane 0/31,5 gnejs	90,00 zł/tona	500 ton	45.000,00 zł
Cena (ogółem):				431.750,00 zł

(słownie: czterysta trzydzieści jeden tysięcy siedemset pięćdziesiąt złotych 00/100) („Cena”).

Do ww. Ceny zostanie doliczony podatek VAT w stawce obowiązującej w dacie wystawienia stosownej faktury.

Czyli wartość Brutto umowy ogółem 531.052,00 złotych brutto (słownie: pięćset trzydzieści jeden tysięcy pięćdziesiąt dwa złotych 00/100)

Powyższe ceny obowiązują do 30.03.2020

- W oparciu o Dokumenty Dostawy podpisane przez upoważnione osoby ze strony Dostawcy i Odbiorcy, w terminie nie później niż 14 (czternaście) dni od daty potwierdzenia odbioru zamówionych Towarów - zostaną wystawione i doręczone Odbiorcy faktury VAT na kwoty należne do zapłaty.
- Faktury VAT należy wystawiać na adres siedziby Odbiorcy, tj.: **WNORTEX Dominik Wnorowski Dominik Wnorowski**, ul. Spółdzielcza 1 lok. H, 11-001 Dywity, NIP 592 222 00 89. Na każdej z faktur VAT Dostawca zobowiązany jest, oprócz standardowych zapisów wymaganych prawem polskim, zamieścić numer niniejszej Umowy.
- Dostarczenie faktur na adres e-mail faktury@wnortex.pl w formie papierowej na adres ulica Leśna 4 , 83-211 Owidz ,
- Płatności dokonywane będą w PLN (podać nazwę waluty).
- Płatności poprawnie wystawionych faktur VAT będą dokonywane przez Odbiorcę w terminie do 14 (czternaście) dni od daty ich doręczenia Odbiorcy w formie papierowej. Za datę dokonania płatności uznaje się datę obciążenia rachunku bankowego Odbiorcy.
- W przypadku opóźnienia Odbiorcy w terminowym regulowaniu płatności, Dostawca upoważniony jest do naliczenia odsetek w wysokości ustawowej.
- Oświadczenia Podwykonawcy/Dostawcy dotyczące płatności końcowej oraz Oświadczenie Podwykonawcy/dostawcy o niezatrudnianiu Dalszych podwykonawców stanowią załączniki do umowy.

§6

Wypowiedzenie Umowy.

- Odbiorca może wypowiedzieć niniejszą Umowę na zasadach ogólnych.
- Dostawca może wypowiedzieć niniejszą Umowę, w przypadku gdy Odbiorca pozostaje w zwłoce z zapłatą wymagalnych i niespornych płatności należnych Dostawcy na podstawie Umowy oraz nie reguluje ich pomimo pisemnego wezwania do zapłaty (wraz z wyznaczeniem dodatkowego terminu) przez okres powyżej 60 (sześćdziesięciu) dni od daty wymagalności poszczególnych płatności.

§13

Postanowienia końcowe

- Dostawca nie może przenieść ani obciążyć jakichkolwiek jego praw i obowiązków wynikających z Umowy, w tym dokonać przelewu przysługujących mu wierzytelności bez uprzedniej pisemnej zgody Odbiorcy, pod rygorem nieważności tak dokonanej czynności.
- Każda ze Stron zobowiązuje się do traktowania jako poufnych i zachowania w tajemnicy treści Umowy, wszelkich informacji i dokumentów uzyskanych od drugiej Strony w związku z jej realizacją oraz nieujawniania ich osobom trzecim bez uprzedniej pisemnej zgody drugiej Strony (zarówno w trakcie, jak i po okresie realizacji dostaw).
- Strony będą dążyły do tego, aby wszelki spory powstałe w trakcie lub w związku z realizacją Umowy były rozstrzygane polubownie w drodze negocjacji, aczkolwiek w przypadku braku porozumienia, właściwym do ostatecznego rozstrzygnięcia danego sporu będzie sąd powszechny siedziby Odbiorcy.
- Umowa podlega i będzie interpretowana zgodnie z przepisami polskiego prawa. W sprawach w niej nieuregulowanych, zastosowanie mają przepisy kodeksu cywilnego.
- Odbiorca zastrzega sobie możliwość zmniejszenia ilości materiałów.
- Wszelkie zmiany Umowy wymagają formy pisemnej (aneksu) pod rygorem nieważności, z wyłączeniem danych teleadresowych i osobowych; o których Strona powinna powiadomić drugą Stronę. Powiadomienie to zostanie uznane za skuteczne po jego doręczeniu adresatowi. W przypadku doręczania za pomocą listu poleconego, drugie nieodebrane awizo uważa się za doręczone skutecznie.
 - Integralną część Umowy stanowią Załączniki do niej wymienione w treści poszczególnych jej postanowień.
- Umowa została sporządzona i podpisana w dwóch identycznie brzmiących egzemplarzach, po jednym dla każdej ze Stron.

Załączniki:

- Oświadczenie Dostawcy dotyczące płatności końcowej
- Oświadczenie Dostawcy o niezatrudnianiu Dalszych Podwykonawców
- Dokumenty formalne

Podpisy:

DOSTAWCA

WSPÓŁWŁAŚCICIEL FIRMY

"POZORSKI S.C.
Andrzej Pozorski
Andrzej Pozorski, Piotr Pozorski
Złotowo, ul. Klaskawska 23, 89-650 Czersk
tel./fax 52 3986515, 502 033 281
NIP:555-19-15-896 Regon 771603690

Oświadczenie Dostawcy
dotyczące płatności końcowej

ODBIORCA

WNORTEX
Dominik Wnorowski
11-001 Dywity, ul. Spółdzielcza 1H
NIP 592 222 00 89, Reg. 222081245

Działając w imieniu **POZORSKI S.C. Andrzej Pozorski, Piotr Pozorski**, zwanym dalej „Dostawcą”,
w związku z zawarciem w dniu 19.02.2020r. pomiędzy reprezentowaną przeze mnie spółką a **WNORTEX Dominik Wnorowski Dominik Wnorowski, ul. Spółdzielcza 1 lok. H, 11-001 Dywity, NIP 592 222 00 89** zwanym dalej „Wykonawcą”, Umowy na dostawy nr 1/CZER/2020
oświadczam, iż:

Wykonawca dokonał zapłaty na moją rzecz wszystkich wymagalnych na dzień złożenia niniejszego oświadczenia należności przysługujących mi z tytułu realizacji Dostaw na podstawie ww. Umowy na dostawy.

Zapisy odnoszące się do przebiegu i realizacji robót budowlanych		
data wpisu	Imię, nazwisko i pełniona funkcja oraz określenie jednostki organizacyjnej reprezentowanej przez osobę dokonującą wpisu	Wpisy kierownictwa budowy oraz upoważnionych organów, jednostek i osób dotyczące zarządzeń, poleceń i uwag potwierdzone podpisem
29.01. 2021	KIEROWNIK BUDOWY mgr inż. Elwira Michalek Upr. bud. Nr POM/0318/OWOD/09	Zgłoszenie do odbioru ukończonych omówienie docelowego / pionowego / przekładu
07.02 2021	INSPEKTOR NADZORU Mariusz Kleinschmidt	Potwierdzam rozpoczęcie ustalania oznakowania pionowego
02.02 2021	KIEROWNIK BUDOWY mgr inż. Elwira Michalek Upr. bud. Nr POM/0318/OWOD/09	Zgłoszenie do odbioru ukończonych omówienie pionowego (docelowego) - brzojny wzdłuż
02.02 2021	INSPEKTOR NADZORU Mariusz Kleinschmidt Upr. bud. nr KUP/0049/OWOD/04	Odbierano ukończone oznakowanie we pionowe na sztywno - zatwierdzić
03.02 2021	KIEROWNIK BUDOWY mgr inż. Elwira Michalek Upr. bud. Nr POM/0318/OWOD/09	Zgłoszenie o zakończeniu korytycznych robót objętych zakresem zobowiązania oraz gotowości do odbioru końcowego inwestycji pn. „Przebudowa mostu nad kanałem dopływającym do ul. Piastowej, Parzystokąt, / Działki nr 1, 2, 3, 4, 5, 6, 7, 8, 9, 10, 11, 12 z budową korytarzy: denudacji oraz budową osłonięcia przepływu i miejsca brzojny. Teren budowy oraz teren przyлегły zostały doprowadzone do właściwego stanu i uprzedzone
22.02 2021	INSPEKTOR NADZORU Mariusz Kleinschmidt Upr. bud. nr KUP/0049/OWOD/04	Potwierdzam zakończenie korytycznych robót i gotowości do odbioru końcowego

OŚWIADCZENIE KIEROWNIKA BUDOWY

Na podstawie art. 57 ust.1 pkt 2 ustawy z dnia 14 lipca 1994 r. Prawo budowlane (j.t.: Dz. U. z 2019 r. poz. 1186 z późn. zm.)

Ja niżej podpisana *mgr inż. Elwira Michałek*
tytuł zawodowy, imię i nazwisko
zamieszkała w

oświadczam,

że roboty budowlane obejmujące budowę pod nazwą: *Przebudowa nawierzchni drogowych na ulicach: Piaskowej, Partyzantów, Derdowskiego, Ks. Płk. Wryczy, Zacisze wraz z budową oświetlenia drogowego w mieście Czersk, powiat chojnicki, woj. pomorskie*

nazwa i rodzaj budowy zgodny z zapisem zawartym w decyzji o pozwoleniu na budowę
w miejscowości *Czersk przy ul. Piaskowej, Partyzantów, Derdowskiego, Ks. Płk. Wryczy, Zacisze* na terenie działek nr *1537/8, 1537/9, 1537,7, 1537/4, 1537/5, 2437/3, 2011/5, 1533/32, 1533/35, 2458, 2387/2, 1533/15, 1533/93, 2008/2, 2009/2, 2048, 2047/1, 2047/2, 2046, 2045, 2044, 2007/4, 2049/1, 2049/2, 2050/2, 2051/2, 2052/2, 2053/2, 2054/2, 2055/2, 2056/1, 2058/13, 2059/14, 2059/18, 2060/13, 4399/2, 1381/1, 2042/8, 2042/9, 2043/2, 2042/10, 2042/7, 2042/6, 2042/20, 2040/3, 2040/9, 2039, 2038, 2037, 2036, 2029/4, 2035, 2034, 2033, 2032, 2030/15, 2030/16, 2030/6, 2030/4, 200/2, 2030/3, 2030/13, 2030/12, 2030/11, 1533/50, 1533/49, 1533/22, 1533/21, 1533/20, 1533/19, 1533/17, 1533/18, 1533/81, 1533/24, 1533/25, 2029/3, 1533/38, 1533/37, 2018/2, 2018/1, 2019, 2020, 2021, 2022/3, 2022/2, 1533/16, 1533/39, 2024, 2025, 2028, 2011/2, 2012/1, 2013/1, 2014/1, 2016/2, 2016/3, 2017/7, 2029/2, 2042/14, 2042/4, 2042/3, 2040/8, 2031/1^a, 1533/9^b, 2026/2^c, 2027/2^d, 2041/3^e, 2059/17, 2040/2, 2030/19* - obręb ewidencyjny *Czersk* prowadzone na podstawie pozwoleń na budowę/zgłoszenia nr *AB.670.13.2016* z dnia 27.02.2017 r. oraz *AB.670.17.2020* z dnia 26.10.2020 r. wydanych przez *Starostę Chojnickiego*

zostały wykonane niezgodnie z projektem budowlanym.

W toku wykonywania robót wprowadzono zmiany nieistotne, które zostały uzgodnione z projektantem i inspektorem nadzoru inwestorskiego tj.:

- branża drogowa

ul. Partyzantów:

1. Poszerzenie chodnika km 0+240 str. L
2. Poszerzenie wjazdu km 0+060 str. L - ul. Płk. Ks. Wryczy
3. Umocnienie skarp płytami MEBA i dodatkowe stopnie w chodniku łączącym ul. Partyzantów i Derdowskiego
4. Zwężenie chodnika po stronie lewej w km 0+340-0+395
5. Dodatkowy zjazd w km 0+420 str. P
6. Rezygnacja z chodnika i umocnienie skarpy płytami MEBA w km 0+420 -0+440 str. P
7. Zwężenie chodnika w km 0+410-0+490 str. L
8. Umocnienie skarpy płytami MEBA w km 0+545- 0+575 str. P

ul. Derdowskiego:

9. Dodatkowy zjazd w km 0+465 str. P
10. Umocnienie skarpy płytami MEBA w km 0+440-0+465 str. L
11. Dodatkowy chodnik oraz umocnienie skarpy płytami MEBA w km 0+390- 0+415 str. L
12. Dodatkowy zjazd w km 0+385 str. L
13. Dodatkowe opaski na poboczu – ślepy odcinek ul. Derdowskiego
14. Poszerzenie wjazdu w km 0+060 str. P

- branża sanitarna

ul. Partyzantów:

1. Zmiana położenia wpustów Wp65 i Wp66
2. Zmiana położenia studni D59
3. Zmiana położenia studni i wpustów D58, Wp63 i Wp64
4. Zmiana położenia studni i wpustów od D52 do D56
5. Dodatkowe odwodnienie liniowe przy studni D52
6. Zmiana położenia wpustów Wp 53 i Wp54
7. Zmiana położenia studni D49
8. Zmiana położenia studni i wpustów D48 oraz Wp51 i Wp52

9. Zmiana położenia studni i wpustów D46 oraz Wp49 i Wp50
10. Zmiana położenia studni i wpustów D43, D44, D45 oraz Wp47 i Wp48
11. Zmiana położenia wpustów Wp45 i Wp46
ul. Zacisze:
12. Zmiana położenia wpustów Wp15 i Wp16, Wp13 i Wp14
ul. Derdowskiego:
13. Dodatkowe odwodnienie liniowe przy studni D16
14. Zmiana położenia studni i wpustów od D16 do D27
15. Dodatkowe odwodnienie liniowe i rura PVC 160 przy studni chłonnej Dn-1400 do wpustu Wp67
16. Dodatkowy wpust i rura PVC200 z wylotem do rowu
17. Dodatkowe odwodnienie liniowe przy studni D21
18. Dodatkowe wpusty przy studni D28
19. Zmiana położenia studni i wpustów D29 oraz Wp30 i Wp 29
20. Zmiana położenia wpustów Wp35 i Wp36
21. Zmiana położenia wpustów Wp37 i Wp38
22. Zmiana położenia studni D37
23. Zmiana położenia studni D40

- branża energetyczna

ul. Partyzantów:

1. Zmiana położenia kabla między złączem kablowym SO1 a trafostacją

Teren budowy oraz tereny przyległe zostały doprowadzone do należytego stanu i porządku.

Jednocześnie **oświadczam**, że wbudowane wyroby budowlane posiadają odpowiednie oznakowanie „B” lub „CE” i załączoną informację o wyrobie, instrukcję jeżeli była wymagana. Wyroby budowlane dopuszczone do stosowania w budownictwie przed 1 maja 2004 r. posiadają potwierdzenie zgodności wyrobu z odpowiednim dokumentem odniesienia. Pozostałe wyroby są wprowadzone do obrotu zgodnie z aktualnymi przepisami.

mgr inż. Elwira Michałek

Uprawnienia bud. do kierowania i nadzorowania robót budowlanych bez ograniczeń w specjalności drogowej.
Nr ewid. POM/0318/OWOD/09

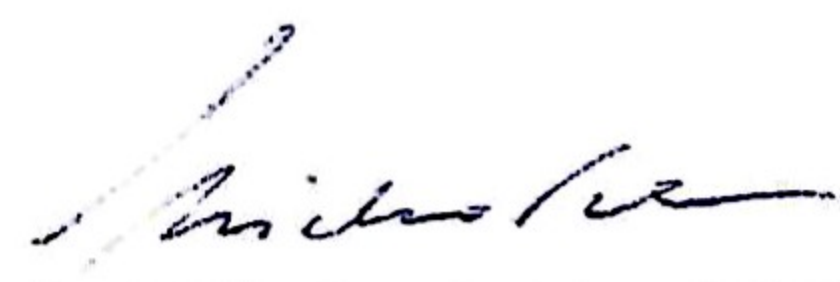

.....
podpis i pieczęć Kierownika budowy

mgr inż. Daniel Folehr

Upr. Bud. do kierowania robotami budowlanymi bez ograniczeń w specjalności konstrukcyjno-budow. nr ewidencyjny 298/Gd/2002
projektowania bez ograniczeń w specjalności drogowej nr ewidencyjny POM/0101/POOD/11

Zygmunt Cheba
Uprawnienia do projektowania i kierowania robotami w specjalności instalacyjno-inżynierskiej § 2 ust. 2 pkt 2 i 3, ust. 1 pkt 4 lit. a i b
Nr ewid. 242/Gd/2002

.....
podpis i pieczęć Projektanta

mgr inż. Adam Linda
Uprawnienia budowlane do projektowania i kierowania robotami budowlanymi bez ograniczeń w specjalności instalacyjnej w zakresie sieci, instalacji i urządzeń elektrycznych oraz elektroenergetycznych
Upr. bud. nr 70/Gd/2002

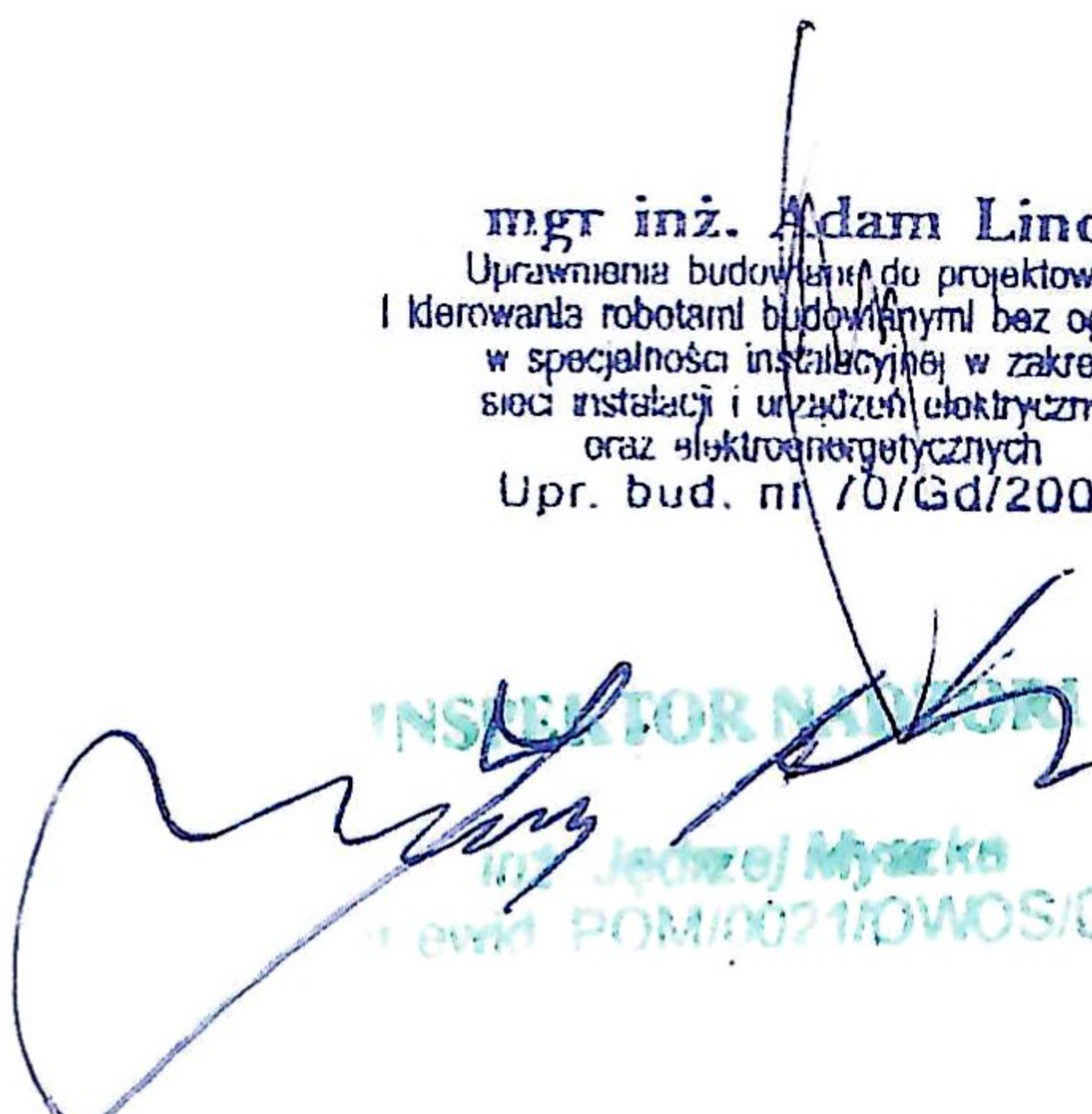

INSPEKTOR NADZORU
mgr inż. Janusz Myśkalski
Nr ewid. POM/0071/OWOSIC

INSPEKTOR NADZORU
mgr inż. Krzysztof Komolubi
uprawnienia budowlane do projektowania i kierowania robotami budowlanymi bez ograniczeń w specjalności: instalacje, urządzenia, sieci elektryczne i elektroenergetyczne
Nr ewid.: 242/Gd/2002
.....
podpis i pieczęć Inspektora nadzoru

INSPEKTOR NADZORU
Martusz Kleinschmidt
Upr. bud. nr KUP/0049/OWOD/04

Załączniki:

- Kserokopia uprawnień budowlanych oraz zaświadczenie o wpisie na listę członków właściwej izby samorządu zawodowego z określonym terminem ważności.

ZAŁĄCZNIK DO OŚWIADCZENIA KIEROWNIKA BUDOWY O NIEWYKONANYCH ROBOTACH

Dotyczy: *Przebudowa nawierzchni drogowych na ulicach: Piaskowej, Partyzantów, Derdowskiego, Ks. Płk. Wryczy, Zacisze wraz z budową oświetlenia drogowego w mieście Czersk, powiat chojnicki, woj. pomorskie na terenie działek nr 1537/8, 1537/9, 1537,7, 1537/4, 1537/5, 2437/3, 2011/5, 1533/32, 1533/35, 2458, 2387/2, 1533/15, 1533/93, 2008/2, 2009/2, 2048, 2047/1, 2047/2, 2046, 2045, 2044, 2007/4, 2049/1, 2049/2, 2050/2, 2051/2, 2052/2, 2053/2, 2054/2, 2055/2, 2056/1, 2058/13, 2059/14, 2059/18, 2060/13, 4399/2, 1381/1, 2042/8, 2042/9, 2043/2, 2042/10, 2042/7, 2042/6, 2042/20, 2040/3, 2040/9, 2039, 2038, 2037, 2036, 2029/4, 2035, 2034, 2033, 2032, 2030/15, 2030/16, 2030/6, 2030/4, 200/2, 2030/3, 2030/13, 2030/12, 2030/11, 1533/50, 1533/49, 1533/22, 1533/21, 1533/20, 1533/19, 1533/17, 1533/18, 1533/81, 1533/24, 1533/25, 2029/3, 1533/38, 1533/37, 2018/2, 2018/1, 2019, 2020, 2021, 2022/3, 2022/2, 1533/16, 1533/39, 2024, 2025, 2028, 2011/2, 2012/1, 2013/1, 2014/1, 2016/2, 2016/3, 2017/7, 2029/2, 2042/14, 2042/4, 2042/3, 2040/8, 2031/1^a, 1533/9^b, 2026/2^c, 2027/2^d, 2041/3^e, 2059/17, 2040/2, 2030/19*

Wykaz niewykonanych robót budowlanych:

- **branża energetyczna**

Nie wykonano wszystkich kolizji energetycznych z pkt 2 pozwolenia - budowa linii kablowych 0,4 kV, demontaż linii napowietrznej 0,4 kV oraz nie wykonano demontażu odcinka linii napowietrznej oświetlenia drogowego.

W/w roboty zostaną wykonane do końca 2024 r.

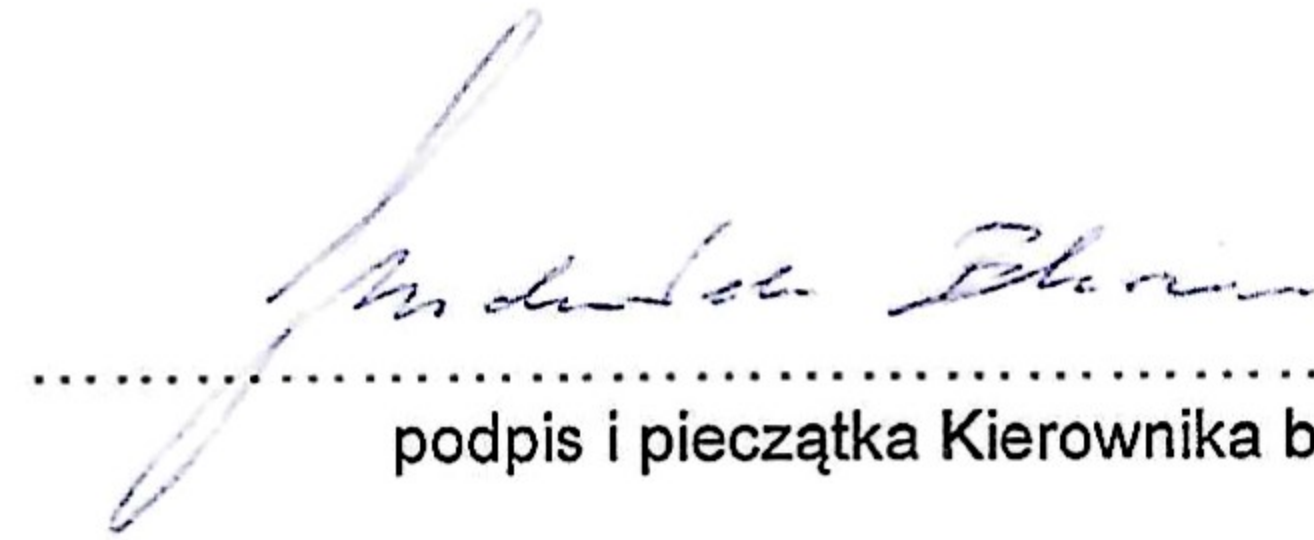

mgr inż. Elwira Michalek
Uprawnienia bud. do kierowania i nadzorowania robót budowlanych bez ograniczeń w specjalności drogowej.
Nr ewid.: POiM/0318/OWOD/09

.....
podpis i pieczęć Kierownika budowy

Protokół konieczności wykonania robót dodatkowych

W dniu 31.07.2020 r. Komisja w składzie:

1. Przedstawiciel Inwestora – **Przemysław Bloch** – Naczelnik Wydziału Inwestycji i Infrastruktury Urzędu Miejskiego w Czersku
2. Przedstawiciel Inwestora – **Marek Szyca** – Inspektor Wydziału Inwestycji i Infrastruktury Urzędu Miejskiego w Czersku
3. Przedstawiciel Wykonawcy WNORTEX Dominik Wnorowski, ul. Spółdzielcza 1H, 11-001 Dywity – **Dominik Wnorowski** – właściciel
4. Przedstawiciel Wykonawcy WNORTEX Dominik Wnorowski, ul. Spółdzielcza 1H, 11-001 Dywity – **Elwira Michałek** – Kierownik Budowy

Przy udziale nadzoru inwestorskiego:

5. **Mariusz Kleinschmidt** – Inspektor nadzoru branży drogowej
6. **Krzysztof Komolubi** – Inspektor nadzoru branży elektrycznej
7. **Jędrzej Mysza** – Inspektor nadzoru branży sanitarnej

stwierdziła konieczność wykonania robót dodatkowych dla zadania pn.: „**Budowa i przebudowa dróg na terenie Gminy Czersk**” Część 2: **Przebudowa ul. Partyzantów, ul. Derdowskiego, ul. Zacisze i ul. Ks. Płk. Wryczy w Czersku**, realizowanych na podstawie Umowy nr WO.272.47A.2019 z dnia 30 grudnia 2019 r.

Komisja stwierdza wystąpienie konieczności wykonania robót dodatkowych:

- 1) Przebudowując w 2018 roku ul. Piaskową, drogę objętą również dokumentacją projektową, wykonano wtedy jej skrzyżowanie z ul. Derdowskiego w taki sposób, aby dopasować się sytuacyjnie i wysokościowo do istniejącej nawierzchni z płyt YOMB w ul. Derdowskiego. Jest to tymczasowe rozwiązanie. W związku z tym konieczna jest przebudowa obecnego skrzyżowania i jego wykonanie zgodnie z projektem budowlanym. Dotyczy to elementów kosztorysu:

1. Przebudowa Skrzyżowania ul. Derdowskiego z ul. Piaskową.

Koszt 4 974,86 zł brutto.

- 2) Już po opracowaniu i zatwierdzeniu dokumentacji projektowej kilkunastu właścicieli nieruchomości, zlokalizowanych wzdłuż ul. Derdowskiego, wykonało zjazdy oraz dojścia do swoich posesji i dopasowało wtedy wysokościowo i sytuacyjnie teren swojej posesji w obrębie zjazdu do istniejącej nawierzchni jezdni ul. Derdowskiego. Zjazdy i dojścia do furtek do niektórych posesji nie pasują sytuacyjnie i wysokościowo do nowego rozwiązania projektowego przebiegu ul. Derdowskiego, co wiąże się z koniecznością wykonania dodatkowego zakresu ich przebudowy. Dotyczy to elementów kosztorysu:

7. Zjazd i chodnik - posesja ul. Derdowskiego 51.

9. Zjazd przy posesji ul. Derdowskiego 50.

10. Zjazd na działkę nr 2041/12.

11. Posesja ul. Derdowskiego 50 - obrzeża i stopnie do furtki.

13. Posesja ul. Derdowskiego 39 - zjazd i przyległy zjazd.

14. Dodatkowy zjazd na działkę nr 2012/1 - plus stopnie do furtki.

15. Działka 2012/1 - zjazd z płyt MEBA.

- 17. Posesja ul. Derdowskiego 35 - zjazd.
- 18. Posesja ul. Derdowskiego 44 - zjazd.
- 19. Posesja ul. Derdowskiego 29 - zjazd.
- 21. Posesja ul. Derdowskiego 36 - zjazd.
- 22. Posesja ul. Derdowskiego 40 - zjazd.

Koszt 20 094,42 zł brutto.

- 3) Z uwagi na różnice obecnych rzędnych terenu w rejonie posesji przy ul. Derdowskiego 39 i 41 w stosunku do zaprojektowanej nawierzchni ul. Derdowskiego następuje konieczność umocnienia skarpy ażurowymi płytami betonowymi oraz umożliwi to wykonanie dodatkowego odcinka chodnika (opaski), o co wnioskowali mieszkańcy. Dotyczy to elementów kosztorysu:

- 8. Umocnienie skarpy płytami MEBA wzdłuż posesji ul. Derdowskiego 41.
- 12. Posesja ul. Derdowskiego 39 - dodatkowy chodnik plus płyty MEBA .

Koszt 8 935,00 zł brutto.

- 4) Z uwagi na:
- a) lokalne korekty niwelety jezdni (obniżenie) wymuszone koniecznością dopasowania się do istniejących zjazdów,
 - b) nisko położone zjazdy posesji przy ul. Derdowskiego nr 48, 51, 52 i 56
 - c) usytuowanie dodatkowych wyniesionych przejść dla pieszych oraz skrzyżowań.
- Konieczne jest wykonanie dodatkowych elementów odwodnienia:
- a) przebudowa studni kanalizacji deszczowej,
 - b) zainstalowanie przy zjazdach posesji przy ul. Derdowskiego nr 48, 51, 52 i 56 elementów odwadniających typu Aco Drain w celu zabezpieczenia ich przed spływem wód opadowych,
 - c) wykonanie dodatkowej studni oraz dodatkowych wpustów kanalizacji deszczowej.

Dotyczy to elementów kosztorysu:

- 2. Studnia D16 plus przebudowa wpustów przy ulicy Piaskowej.
- 3. Dodatkowe Studzienki wpustowe - posesja ul. Derdowskiego 34 - Studnia DN 28.
- 4. Dodatkowy wpust - posesja ul. Derdowskiego 51.
- 5. Aco Drain - zjazd przy posesji ul. Derdowskiego 56.
- 6. Aco Drain wzdłuż posesji ul. Derdowskiego 52-51.
- 16. Aco Drain - zjazd przy posesji ul. Derdowskiego 48.
- 20. Studnie Dn 28 ,DN 29 - obniżenie niwelety drogi.

Koszt 32 970,63 zł brutto.

- 5) Wymieniony w powyższych punktach 1, 2, 3, 4 zakres robót wymaga dodatkowej obsługi geodezyjnej. Dotyczy to elementów kosztorysu:

23. Obsługa geodezyjna

Koszt 615,00 zł brutto.

Wykonanie robót w późniejszym terminie i przez innego wykonawcę wiązałoby się z poniesieniem wysokich kosztów (odtworzenie podbudowy i nawierzchni drogi), a przede wszystkim uniemożliwiłoby prawidłową realizację i zakończenie podstawowego zadania. Mając na uwadze powyższe należy stwierdzić, iż zmiana Wykonawcy nie może zostać dokonana

z powodów ekonomicznych, spowodowałyby istotną niedogodność oraz znaczne zwiększenie kosztów dla Zamawiającego. Również niewykonanie części robót uniemożliwiłoby zakończenie robót objętych umową. Całkowity koszt robót dodatkowych to **67 589,91 zł brutto**.

Uwagi końcowe

.....
.....
.....

Komisja:

1.
Naczelnik Wydziału
Przemysław Bloch
INSPEKTOR
2.
Marek Szyca
3.
WNORTEX
Dominik Wnorowski
11-001 Dymy, ul. Spółdzielcza 1H
NIP 592-242-00-89, Reg. 222081245
4.
KIEROWNIK BUDOWY
Elwira Michałek
mgr inż. Elwira Michałek
Upr. bud. Nr POM/0318/OWOD/09
5.
INSPEKTOR NADZORU
Mariusz Kleinschmidt
Upr. bud. nr KUP/0049/OWOD/04
6.
INSPEKTOR NADZORU
Krzysztof Komolubi
mgr inż. Krzysztof Komolubi
uprawnienia budowlane do projektowania
i kierowania robotami budowlanymi
bez ograniczeń w specjalności: instalacje,
urządzenia, sieci elektryczne i elektroenergetyczne
Nr ewid. 242/Gd/2002
7.
INSPEKTOR NADZORU
Jedzko Kozłowski
Nr ewid. POM/0021/OWODS/01

Protokół konieczności wykonania robót dodatkowych

W dniu 10.12.2020 r. Komisja w składzie:

1. Przedstawiciel Inwestora – **Przemysław Bloch** – Naczelnik Wydziału Inwestycji i Infrastruktury Urzędu Miejskiego w Czersku
2. Przedstawiciel Inwestora – **Marek Szycza** – Inspektor Wydziału Inwestycji i Infrastruktury Urzędu Miejskiego w Czersku
3. Przedstawiciel Wykonawcy WNORTEX Dominik Wnorowski, ul. Spółdzielcza 1H, 11-001 Dywity – **Dominik Wnorowski** – właściciel
4. Przedstawiciel Wykonawcy WNORTEX Dominik Wnorowski, ul. Spółdzielcza 1H, 11-001 Dywity – **Elwira Michałek** – Kierownik Budowy

Przy udziale nadzoru inwestorskiego:

5. **Mariusz Kleinschmidt** – Inspektor nadzoru branży drogowej

stwierdziła konieczność wykonania robót dodatkowych dla zadania pn.: „**Budowa i przebudowa dróg na terenie Gminy Czersk**” Część 2: **Przebudowa ul. Partyzantów, ul. Derdowskiego, ul. Zacisze i ul. Ks. Płk. Wryczy w Czersku**, realizowanych na podstawie Umowy nr WO.272.47A.2019 z dnia 30 grudnia 2019 r.

Komisja stwierdza wystąpienie konieczności wykonania robót dodatkowych:

- 1) Przebudowując w 2018 roku ul. Piaskową, drogę objętą również dokumentacją projektową, wykonano wtedy jej skrzyżowanie z ul. Zacisze w taki sposób, aby dopasować się sytuacyjnie i wysokościowo do istniejącej nawierzchni z płyt YOMB w ul. Derdowskiego. Jest to tymczasowe rozwiązanie. W związku z tym konieczna jest przebudowa obecnego skrzyżowania i jego wykonanie zgodnie z projektem budowlanym. Dotyczy to elementów kosztorysu:

1. Przebudowa skrzyżowania ulic Partyzantów – Piaskowa
2. Przebudowa skrzyżowania ulic Piaskowa – Zacisze
10. Skrzyżowanie Świerkowa - Partyzantów (dopasowanie ulicy Partyzantów do ulicy Świerkowej)

Koszt 10 841,47 zł brutto.

- 2) Już po opracowaniu i zatwierdzeniu dokumentacji projektowej kilku właścicieli nieruchomości, zlokalizowanych wzdłuż ul. Derdowskiego i ul. Partyzantów, wykonało zjazdy oraz dojścia do swoich posesji i dopasowało wtedy wysokościowo i sytuacyjnie teren swojej posesji w obrębie zjazdu do istniejącej nawierzchni jezdni ul. Derdowskiego i ul. Partyzantów. Zjazdy i dojścia do furtek do niektórych posesji nie pasują sytuacyjnie i wysokościowo do nowego rozwiązania projektowego przebiegu ul. Derdowskiego i ul. Partyzantów, co wiąże się z koniecznością wykonania dodatkowego zakresu ich przebudowy. Dotyczy to elementów kosztorysu:

4. Posesja nr 29 - ul. Partyzantów (zjazd)
5. Posesja naprzeciw budynku nr 23 - ul. Partyzantów (przebudowa zjazdu)
6. Posesja nr 5 - ul. Zacisze (dodatkowy opornik)
9. Posesja nr 8 - ul. Derdowskiego (poszerzenie zjazdu)
11. Posesja nr 11 - ul. Derdowskiego (zjazd)
12. Posesja nr 30 - ul. Partyzantów (poszerzenie zjazdu)

Koszt 18 168,53 zł brutto.

- 3) Z uwagi na różnice obecnych rzędnych terenu w rejonie posesji przy ul. Derdowskiego 39 i 41 w stosunku do zaprojektowanej nawierzchni ul. Derdowskiego następuje konieczność umocnienia skarpy ażurowymi płytami betonowymi. Problem ten dotyczy też wykonanych ogrodzeń posesji, które często są wyżej od niwelety nowej jezdni, w przypadku posesji przy ul. Derdowskiego 27 płot od strony ul. Partyzantów należy zdemontować i wykonać roboty ziemne. Dotyczy to elementów kosztorysu:

- 7. Posesja naprzeciw budynku nr 29 - ul. Partyzantów (umocnienie skarpy)
- 14. Posesja nr 8 - ul. Partyzantów (umocnienie skarpy)
- 15. Posesja nr 27 - ul. Derdowskiego (płot od strony ul. Partyzantów)

Koszt 3 402,87 zł brutto.

- 4) Na skrzyżowaniu ulic Derdowskiego i ul. Partyzantów w jezdni znajduje się studnia teletechniczna. Po oględzinach okazało się, w pokrywie tej studni występują ubytki betonu i spękania wynikłe z wieloletniego użytkowania. Wiąże się to z koniecznością wymiany pokrywy tej studni. Dotyczy to elementów kosztorysu:

- 3. Skrzyżowanie ulic Derdowskiego z Partyzantów (wymiana włazu studni telekomunikacyjnej)

Koszt 1 476,00 zł brutto.

- 5) Pomędzy ulicami Partyzantów i Derdowskiego do wybrukowania jest łącznik dla pieszych, przy ul. Partyzantów jest różnica wysokości ok. 50 cm w stosunku do wysokości nowej jezdni. Wiąże się to z koniecznością wykonania schodów terenowych, wraz z umocnieniem od strony istniejących ogrodzeń prywatnych posesji. Dotyczy to elementów kosztorysu:

- 13. Łącznik dla pieszych ulic Partyzantów - Derdowskiego (schody wraz z podjazdem od ulicy Partyzantów)

Koszt 5 873,98 zł brutto.

- 6) Przy posesjach na ul. Derdowskiego nr 18 i 22 pomiędzy ogrodzeniem i krawędzią jezdni zaprojektowano wąski trawnik. Rozwiązanie takie nie uzyskało aprobaty mieszkańców tych posesji, mieszkańcy wnioskowali o utwardzenie tego terenu. Wiąże się to z koniecznością wybrukowania tych powierzchni kostką betonową. Dotyczy to elementów kosztorysu:

- 8. Posesja nr 18 i 22 - ul. Derdowskiego (dodatkowy chodnik przy ogrodzeniach - opaska)

Koszt 3 121,54 zł brutto.

- 7) Wymieniony w powyższych punktach 1, 2, 3, 4 zakres robót wymaga dodatkowej obsługi geodezyjnej. Dotyczy to elementów kosztorysu:

- 16. Obsługa geodezyjna

Koszt 615,00 zł brutto.

Wykonanie robót w późniejszym terminie i przez innego wykonawcę wiązałoby się z poniesieniem wysokich kosztów (odtworzenie podbudowy i nawierzchni drogi), a przede wszystkim

uniemożliwiłoby prawidłową realizację i zakończenie podstawowego zadania. Mając na uwadze powyższe należy stwierdzić, iż zmiana Wykonawcy nie może zostać dokonana z powodów ekonomicznych, spowodowałaby istotną niedogodność oraz znaczne zwiększenie kosztów dla Zamawiającego. Również niewykonanie części robót uniemożliwiłoby zakończenie robót objętych umową. Całkowity koszt robót dodatkowych to **43 499,39 zł brutto**.

Uwagi końcowe

.....
.....
.....

Komisja:

1.
Naczelnik Wydziału
Przemysław Bloch
INSPEKTOR
2.
Marek Szycza
3.
[Signature]
WNORTEX
Dominik Wnorowski
11-001 Dywity, ul. Spółdzielcza 1H
NIP 592-222-00-89, Reg. 222081245
4.
INSPEKTOR NADZORU
[Signature]
Mariusz Kleinschmidt
Upr bud nr KUP/0049/OWOD/04
5.
KIEROWNIK BUDOWY
[Signature]
mgr inż. Michał...
Upr. bud. nr POM/0010/OWOD/09

GMINA CZERSK

Ul. Kościuszki 27

89-650 Czersk

NIP: 555-19-08-979

PROTOKÓŁ

odbioru częściowego nr 1

zadania - „Budowa i przebudowa dróg na terenie Gminy Czersk”

Część 2: Przebudowa ul. Partyzantów, ul. Derdowskiego, ul. Zacisze i ul. Ks. Płk. Wryczy w Czersku dofinansowanych z Funduszu Dróg Samorządowych

spisany w dniu 28 lutego 2020 r.

CZĘŚĆ I.

1. Inwestor: **Gmina Czersk, ul. Kościuszki 27, 89-650 Czersk**
2. Wykonawca: **WNORTEX Dominik Wnorowski, ul. Spółdzielcza 1H, 11-001 Dywity**
3. Skład Komisji Odbiorowej ze strony Inwestora:

3.1. Przemysław Bloch – Naczelnik Wydziału Inwestycji i Infrastruktury

3.2. Marek Szyca – Inspektor

przy udziale:

3.3. Mariusz Kleinschmidt – inspektor nadzoru branża drogowa

3.4. Jędrzej Myszka – inspektor nadzoru branża kanalizacyjna

ze strony Wykonawcy robót:

3.5. Radosław Wnorowski . – przedstawiciel

3.6. Dominik Wnorowski – Właściciel

4. Komisji zostały przedłożone następujące dokumenty:

Umowa WO.272.47A.2019 z dnia 30 grudnia 2019 r.

Tabelę Elementów Rozliczeniowych (TER) do protokołu odbioru częściowego nr 1

Załączniki nr 2,4,5 do TER

Dziennik Budowy

Badania, szkice geodezyjne

CZĘŚĆ II.

Ustalenia komisji dotyczące odbioru robót:

Na podstawie przedstawionych dokumentów i szczegółowej kontroli zadania komisja ustaliła, że:

1. Przedmiot odbioru częściowego stanowi zadanie „Budowa i przebudowa dróg na terenie Gminy Czersk” Część 2: Przebudowa ul. Partyzantów, ul. Derdowskiego, ul. Zacisze i ul. Ks. Płk. Wryczy w Czersku o wartości (zgodnie z umową WO.272.47A.2019) – **3 564 400,08 zł brutto**, w tym na podstawie odbioru częściowego z dnia 28.02.2020 r. fakturowana jest kwota – **365 884,78 brutto r.**
2. Roboty wykonane zostały w okresie rozliczeniowym od 15.01.2020 r. do 28.02.2020 r.
3. Roboty zostały zgłoszone do odbioru częściowego w dniu 28.02.2020 r.
4. Wartość wykonanych robót w terminie od 15.01.2020 r. do 28.02.2020 r. wynikających z przedłożonej Tabeli Elementów Rozliczeniowych – **365 884,78 brutto r.**
5. Wartość wykonanych robót narastająco od 15.01.2020 r. wynikających z przedłożonej Tabeli Elementów Rozliczeniowych – **365 884,78 brutto r.** co stanowi **10,26 %** ogólnej wartości umowy WO.272.47A.2019 z dnia 30 grudnia 2019 r.

CZĘŚĆ III.

1. W związku ze stwierdzeniami CZĘŚCI II komisja uznaje zadanie za odebrane częściowo w dniu 28.02.2020 r.
2. Komisja stwierdza, że wykonane roboty odpowiadają przeznaczeniu.

3. Okres gwarancji trwa 84 miesiące od daty dokonania odbioru końcowego. Wykonawca jest zobowiązany usunąć na własny koszt wszelkie wady powstałe z jego winy stwierdzone protokolarnie w ciągu okresu gwarancyjnego przez Zamawiającego i Wykonawcę.
4. Protokół sporządzono w 3 egzemplarzach, po jednym dla:
 - a. Gminy Czersk
 - b. Nadzór inwestorski
 - c. Wykonawca

.....

.....

.....

.....

PODPISY KOMISJI:

Naczelnik Wydziału
 3.1Przemysław Bloch.....

INSPEKTOR
 3.2Marek Szyca.....

INSPEKTOR NADZORU
 3.3Maciej Kleinschmidt
 Upr. bud nr KUP/0049/OWOD/04

INSPEKTOR NADZORU
 3.4
 inż. Andrzej Myzyska
 nr upraw. POM/02/21/OWOS/03

3.5Wnorow Radosław.....
WNORTEX
 Dominik Wnorowski
 11-011 Dywity, ul. Spółdzielcza 1H
 NIP 592-222-00-89, Reg. 222081245

3.6
WNORTEX
 Dominik Wnorowski
 11-011 Dywity, ul. Spółdzielcza 1H
 NIP 592-222-00-89, Reg. 222081245

TABELA ELEMENTÓW ROZLICZENIOWYCH DO PROTOKOŁU CZĘŚCIOWEGO ODBIORU ROBÓT NR ...¹

Przebudowa nawierzchni drogowych na ul. Piaskowej, Partyzantów, Derdowskiego, Ks. Płk Wryczy, Zacisze wraz z budową kanalizacji deszczowej oraz budową oświetlenia drogowego w m. Czersk. Etap II ul. Partyzantów, Derdowskiego, ks. Płk. Wryczy.

L.p.	Opis robót	kwota wg Umowy	poprzedni okres	okres bieżący	od początku	pozostało	okres bieżący
		Wartość netto [zł]	Wartość netto [zł]	Wartość netto [zł]	Wartość netto [zł]	Wartość netto [zł]	zaawansowanie [%]
1	Branża sanitarna - Czersk ul Zacisze i ks. płk Wryczy zgodnie z załącznikiem nr 1 do TER	65 539,90	0,00	0,00	0,00	65 539,90	0,00%
2	Branża sanitarna - Czersk Derdowskiego zgodnie z załącznikiem nr 2 do TER	312 667,20	0,00	151 078,00	151 078,00	161 589,20	48,32%
3	Branża sanitarna - Czersk ul. Partyzantów zgodnie z załącznikiem nr 3 do TER	334 717,80	0,00	0,00	0,00	334 717,80	0,00%
4	Branża drogowa - Czersk Derdowskiego i Partyzantów zgodnie z załącznikiem nr 4 do TER	1 380 645,89	0,00	119 607,08	119 607,08	1 261 038,81	8,66%
5	Branża drogowa - Czersk Ks. Płk. Wryczy, Zacisze zgodnie z załącznikiem nr 5 do TER	424 633,83	0,00	26 782,22	26 782,22	397 851,61	6,31%
6	Branża drogowa - Elementy BRD zgodnie z załącznikiem nr 6 do TER	131 480,00	0,00	0,00	0,00	131 480,00	0,00%
7	Branża elektryczna - Oświetlenie zgodnie z załącznikiem nr 7 do TER	248 201,62	0,00	0,00	0,00	248 201,62	0,00%
RAZEM NETTO		2 897 886,24	0,00	297 467,30	297 467,30	2 600 418,94	10,26%
PODATEK VAT		666 513,84	0,00	68 417,48	68 417,48	598 096,36	
RAZEM BRUTTO		3 564 400,08	0,00	365 884,78	365 884,78	3 198 515,30	10,26%

Data: 28.02.2020

Wykonawca:

Wnorowski
Wnorowski

WNORTEX
Wnorowski
11-000 Dąbrowy, ul. Spółdzielcza 1H
NIP 592-222-00-89, Reg. 222081245

Nadzór inwestorski:

[Signature]
INSPEKTOR NADZORU
Mariusz Kuczmarski
Upr. bud. nr KUP/0049/OWOD/04

Zamawiający:

[Signature]
Naczelnik Wydziału
Przemysław Bloch

INSPEKTOR
[Signature]
Marek Szyca

GMINA CZERSK

Ul. Kościuszki 27
89-650 Czersk
NIP: 555-19-08-979

PROTOKÓŁ **odbioru częściowego nr 2**

zadania - „**Budowa i przebudowa dróg na terenie Gminy Czersk**”

Część 2: Przebudowa ul. Partyzantów, ul. Derdowskiego, ul. Zacisze i ul. Ks. Płk. Wryczy w Czersku dofinansowanych z Funduszu Dróg Samorządowych

spisany w dniu 13 maja 2020 r.

CZĘŚĆ I.

1. Inwestor: **Gmina Czersk**, ul. Kościuszki 27, 89-650 Czersk
2. Wykonawca: **WNORTEX Dominik Wnorowski**, ul. Spółdzielcza 1H, 11-001 Dywity
3. Skład Komisji Odbiorowej ze strony Inwestora:

- 3.1. Przemysław Bloch – Naczelnik Wydziału Inwestycji i Infrastruktury
- 3.2. Marek Szyca – Inspektor

przy udziale:

- 3.3. Mariusz Kleinschmidt – inspektor nadzoru branża drogowa
- 3.4. Jędrzej Myszka – inspektor nadzoru branża kanalizacyjna
- 3.5. Krzysztof Komolubi - inspektor nadzoru branża elektryczna

ze strony Wykonawcy robót:

- 3.6. Radosław Wnorowski . – przedstawiciel
- 3.7. Dominik Wnorowski – Właściciel

4. Komisji zostały przedłożone następujące dokumenty:

Umowa WO.272.47A.2019 z dnia 30 grudnia 2019 r.
Tabelę Elementów Rozliczeniowych (TER) do protokołu odbioru częściowego nr 2
Załączniki nr 2,3,4,5,7 do TER
Dziennik Budowy
Badania, szkice geodezyjne

CZĘŚĆ II.

Ustalenia komisji dotyczące odbioru robót:

Na podstawie przedstawionych dokumentów i szczegółowej kontroli zadania komisja ustaliła, że:

1. Przedmiot odbioru częściowego stanowi zadanie „**Budowa i przebudowa dróg na terenie Gminy Czersk**” Część 2: Przebudowa ul. Partyzantów, ul. Derdowskiego, ul. Zacisze i ul. Ks. Płk. Wryczy w Czersku o wartości (zgodnie z umową WO.272.47A.2019) – **3 564 400,08 zł brutto**, w tym na podstawie odbioru częściowego z dnia **13.05.2020 r.** fakturowana jest kwota – **692 595,05 brutto r.**
2. Roboty wykonane zostały w okresie rozliczeniowym od **29.02.2020 r.** do **30.04.2020 r.**
3. Roboty zostały zgłoszone do odbioru częściowego w dniu **06.05.2020 r.**
4. Wartość wykonanych robót w terminie od **29.02.2020 r.** do **30.04.2020 r.** wynikających z przedłożonej Tabeli Elementów Rozliczeniowych – **692 595,05 brutto r.**
5. Wartość wykonanych robót narastająco od **15.01.2020 r.** wynikających z przedłożonej Tabeli Elementów Rozliczeniowych – **1 058 479,83 brutto r.** co stanowi **29,70 %** ogólnej wartości umowy WO.272.47A.2019 z dnia 30 grudnia 2019 r.

CZĘŚĆ III.

1. W związku ze stwierdzeniami CZĘŚCI II komisja uznaje zadanie za odebrane częściowo w dniu 13.05.2020 r.
2. Komisja stwierdza, że wykonane roboty odpowiadają przeznaczeniu.
3. Okres gwarancji trwa 84 miesiące od daty dokonania odbioru końcowego. Wykonawca jest zobowiązany usunąć na własny koszt wszelkie wady powstałe z jego winy stwierdzone protokolarnie w ciągu okresu gwarancyjnego przez Zamawiającego i Wykonawcę.
4. Protokół sporządzono w 3 egzemplarzach, po jednym dla:
 - a. Gminy Czersk
 - b. Nadzór inwestorski
 - c. Wykonawca

.....

.....

.....

.....

PODPISY KOMISJI:

Naczelnik Wydziału
 3.1 *Przemysław Bloch*

INSPEKTOR
 3.2 *Marek Szyca*

INSPEKTOR NADZORU
 3.3 *Mariusz Kleinschmidt*
 Upr. bud. nr KUP/0049/OWOD/04

INSPEKTOR NADZORU
 3.4 *Józef Mysza*
 Nr ewid. POM/0021/OWDS/05

mgr inż. Krzysztof Komolubi
 uprawnienia budowlane do projektowania
 i kierowania robotami budowlanymi
 bez ograniczeń w specjalności: instalacje,
 urządzenia, sieci elektryczne i elektroenergetyczne
 3.5 Nr ewid. 242/Gd/2002.....

3.6 *Włodzisław Radost*

3.7 *Przemysław Radost*

TABELA ELEMENTÓW ROZLICZENIOWYCH DO PROTOKOŁU CZĘŚCIOWEGO ODBIORU ROBÓT NR 2

Przebudowa nawierzchni drogowych na ul. Piaskowej, Partyzantów, Derdowskiego, Ks. Płk Wryczy, Zacisze wraz z budową kanalizacji deszczowej oraz budową oświetlenia drogowego w m. Czersk. Etap II ul. Partyzantów, Derdowskiego, ks. Płk. Wryczy.

L.p.	Opis robót	kwota wg Umowy	poprzedni okres	okres bieżący	od początku	pozostało	okres bieżący
		Wartość netto [zł]	Wartość netto [zł]	Wartość netto [zł]	Wartość netto [zł]	Wartość netto [zł]	zaawansowanie [%]
1	Branża sanitarna - Czersk ul Zacisze i ks. płk Wryczy zgodnie z załącznikiem nr 1 do TER	65 539,90	0,00	22 769,00	22 769,00	42 770,90	34,74%
2	Branża sanitarna - Czersk Derdowskiego zgodnie z załącznikiem nr 2 do TER	312 667,20	151 078,00	114 784,20	265 862,20	46 805,00	85,03%
3	Branża sanitarna - Czersk ul. Partyzantów zgodnie z załącznikiem nr 3 do TER	334 717,80	0,00	0,00	0,00	334 717,80	0,00%
4	Branża drogowa - Czersk Derdowskiego i Partyzantów zgodnie z załącznikiem nr 4 do TER	1 380 645,89	119 607,08	266 030,90	385 637,98	995 007,91	27,93%
5	Branża drogowa - Czersk Ks. Płk. Wryczy, Zacisze zgodnie z załącznikiem nr 5 do TER	424 633,83	26 782,22	86 532,34	113 314,56	311 319,27	26,69%
6	Branża drogowa - Elementy BRD zgodnie z załącznikiem nr 6 do TER	131 480,00	0,00	0,00	0,00	131 480,00	0,00%
7	Branża elektryczna - Oświetlenie zgodnie z załącznikiem nr 7 do TER	248 201,62	0,00	72 968,97	72 968,97	175 232,65	29,40%
RAZEM NETTO		2 897 886,24	297 467,30	563 085,41	860 552,71	2 037 333,53	29,70%
PODATEK VAT		666 513,84	68 417,48	129 509,64	197 927,12	468 586,71	
RAZEM BRUTTO		3 564 400,08	365 884,78	692 595,05	1 058 479,83	2 505 920,24	29,70%

Data:

Wykonawca:

mgr inż. Sławomir Bytlewski
uprawnienia budowlane do kierowania
robotami budowlanymi bez ograniczeń
w specjalności drogowej
POM/0098/OWOD/03
POM/BD/0117/04

Nadzór inwestorski
INSPEKTOR NADZORU

Mariusz Kleinschmidt
Upr. bud. nr KUP/0049/OWOD/04

mgr inż. Krzysztof Komolubi
uprawnienia budowlane do projektowania
i kierowania robotami budowlanymi
bez ograniczeń w specjalności: instalacje,
urządzenia, sieci elektryczne i elektroenergetyczne
Nr ewid. 242/Gd/2002

INSPEKTOR NADZORU
inż. Jędrzej Myzga
nr ewid. POM/0021/OWOS/05

Zamawiający:

Naczelnik Wydziału
Przemysław Bloch

INSPEKTOR
Marek Szyca

PROTOKÓŁ

odbioru częściowego nr 3

zadania - „Budowa i przebudowa dróg na terenie Gminy Czersk”

Część 2: Przebudowa ul. Partyzantów, ul. Derdowskiego, ul. Zacisze i ul. Ks. Płk. Wryczy w Czersku dofinansowanych z Funduszu Dróg Samorządowych

spisany w dniu 24 lipca 2020 r.

CZĘŚĆ I.

1. Inwestor: **Gmina Czersk**, ul. Kościuszki 27, 89-650 Czersk
2. Wykonawca: **WNORTEX Dominik Wnorowski**, ul. Spółdzielcza 1H, 11-001 Dywity
3. Skład Komisji Odbiorowej ze strony Inwestora:

- 3.1. Przemysław Bloch – Naczelnik Wydziału Inwestycji i Infrastruktury
- 3.2. Marek Szyca – Inspektor

przy udziale:

- 3.3. Mariusz Kleinschmidt – inspektor nadzoru branża drogowa
- 3.4. Jędrzej Myszka – inspektor nadzoru branża kanalizacyjna
- 3.5. Krzysztof Komolubi – inspektor nadzoru branża elektryczna

ze strony Wykonawcy robót:

- 3.6. Radosław Wnorowski . – przedstawiciel
- 3.7. Dominik Wnorowski – Właściciel

4. Komisji zostały przedłożone następujące dokumenty:

Umowa WO.272.47A.2019 z dnia 30 grudnia 2019 r.
Tabelę Elementów Rozliczeniowych (TER) do protokołu odbioru częściowego nr 3
Załączniki nr 1,2,4,5,7 do TER
Dziennik Budowy
Badania, szkice geodezyjne

CZĘŚĆ II.

Ustalenia komisji dotyczące odbioru robót:

Na podstawie przedstawionych dokumentów i szczegółowej kontroli zadania komisja ustaliła, że:

1. Przedmiot odbioru częściowego stanowi zadanie „Budowa i przebudowa dróg na terenie Gminy Czersk” Część 2: Przebudowa ul. Partyzantów, ul. Derdowskiego, ul. Zacisze i ul. Ks. Płk. Wryczy w Czersku o wartości (zgodnie z umową WO.272.47A.2019) – **3 564 400,08 zł brutto**, w tym na podstawie odbioru częściowego z dnia 24.07.2020 r. fakturowana jest kwota – **561 635,53 brutto r.**
2. Roboty wykonane zostały w okresie rozliczeniowym od 1.05.2020 r. do 15.07.2020 r.
3. Roboty zostały zgłoszone do odbioru częściowego w dniu 15.07.2020 r.
4. Wartość wykonanych robót w terminie od 01.05.2020 r. do 15.07.2020 r. wynikających z przedłożonej Tabeli Elementów Rozliczeniowych – **561 635,53 brutto r.**
5. Wartość wykonanych robót narastająco od 15.01.2020 r. wynikających z przedłożonej Tabeli Elementów Rozliczeniowych – **1 589 828,95 brutto r.** co stanowi **44,60 %** ogólnej wartości umowy WO.272.47A.2019 z dnia 30 grudnia 2019 r.

CZĘŚĆ III.

1. W związku ze stwierdzeniami CZĘŚCI II komisja uznaje zadanie za odebrane częściowo w dniu 24.07.2020 r.
2. Komisja stwierdza, że wykonane roboty odpowiadają przeznaczeniu.
3. Okres gwarancji trwa 84 miesiące od daty dokonania odbioru końcowego. Wykonawca jest zobowiązany usunąć na własny koszt wszelkie wady powstałe z jego winy stwierdzone protokolarnie w ciągu okresu gwarancyjnego przez Zamawiającego i Wykonawcę.
4. Protokół sporządzono w 3 egzemplarzach, po jednym dla:
 - a. Gminy Czersk
 - b. Nadzór inwestorski
 - c. Wykonawca

.....

.....

.....

.....

PODPISY KOMISJI:

3.1 Naczelnik Wydziału
Przemysław Bloch

3.3 INSPEKTOR NADZORU
Mariusz Kleinschmidt
Upr. bud.-nr KUR/0049/OWOD/04

3.2 INSPEKTOR
Marek Szyca

3.4 INSPEKTOR NADZORU
Mariusz Kleinschmidt
Upr. bud.-nr KUR/0049/OWOS/04

3.5 mgr inż. Krzysztof Komolubi
uprawnienia budowlane do projektowania
i kierowania robotami budowlanymi
... bez ograniczeń w specjalności instalacyjnej
urządzenia, sieci elektryczne i elektroenergetyczne
Nr ewid. 242/Gd/2002

3.6 *Włodaw*

3.7 *Włodaw*

W N O R T E X
Dominik Wnorowski
11-001 Drwiny, ul. Spółdzielcza 1H
NIP 592-222-00-89, Reg. 22081245

TABELA ELEMENTÓW ROZLICZENIOWYCH DO PROTOKOŁU CZĘŚCIOWEGO ODBIORU ROBÓT NR 3

Przebudowa nawierzchni drogowych na ul. Piaskowej, Partyzantów, Derdowskiego, Ks. Płk Wryczy, Zacisze wraz z budową kanalizacji deszczowej oraz budową oświetlenia drogowego w m. Czersk. Etap II ul. Partyzantów, Derdowskiego, ks. Płk. Wryczy.

L.p.	Opis robót	kwota wg Umowy	poprzedni okres	okres bieżący	od początku	pozostało	okres bieżący
		Wartość netto [zł]	Wartość netto [zł]	Wartość netto [zł]	Wartość netto [zł]	Wartość netto [zł]	zaawansowanie [%]
1	Branża sanitarna - Czersk ul Zacisze i ks. płk Wryczy zgodnie z załącznikiem nr 1 do TER	65 539,90	22 769,00	35 270,90	58 039,90	7 500,00	88,56%
2	Branża sanitarna - Czersk Derdowskiego zgodnie z załącznikiem nr 2 do TER	312 667,20	265 862,20	41 005,00	306 867,20	5 800,00	98,14%
3	Branża sanitarna - Czersk ul. Partyzantów zgodnie z załącznikiem nr 3 do TER	334 717,80	0,00	0,00	0,00	334 717,80	0,00%
4	Branża drogowa - Czersk Derdowskiego i Partyzantów zgodnie z załącznikiem nr 4 do TER	1 380 645,89	371 842,08	156 250,20	528 092,28	852 553,61	38,25%
5	Branża drogowa - Czersk Ks. Płk. Wryczy, Zacisze zgodnie z załącznikiem nr 5 do TER	424 633,83	102 987,36	138 320,29	241 307,65	183 326,18	56,83%
6	Branża drogowa - Elementy BRD zgodnie z załącznikiem nr 6 do TER	131 480,00	0,00	0,00	0,00	131 480,00	0,00%
7	Branża elektryczna - Oświetlenie zgodnie z załącznikiem nr 7 do TER	248 201,62	72 468,97	85 767,86	158 236,83	89 964,79	63,75%
RAZEM NETTO		2 897 886,24	835 929,61	456 614,25	1 292 543,86	1 605 342,38	44,60%
PODATEK VAT		666 513,84	192 263,81	105 021,28	297 285,09	369 228,75	
RAZEM BRUTTO		3 564 400,08	1 028 193,42	561 635,53	1 589 828,95	1 974 571,13	44,60%

Data:

Wykonawca:

INSPEKTOR NADZORU
inż. Elwira Michałek
bud. Nr POM/0318/OWOD/09

Nadzór inwestorski:

INSPEKTOR NADZORU
inż. Krzysztof Komolubi
Nr ewid. 242/Gd/2002
bud. Nr POM/0021/OWOS/05

Zamawiający:

Naczelnik Wydziału
Przemysław Bloch

inż. Krzysztof Komolubi
uprawnienia budowlane do projektowania
i kierowania robotami budowlanymi
bez ograniczeń w specjalności: instalacje,
zasilania, sieci elektryczne i elektroenergetyczne
Nr ewid. 242/Gd/2002
INSPEKTOR NADZORU
Mariusz Kleinschmidt
Upr. bud. nr KUP/0049/OWOD/04

INSPEKTOR
Marek Seyca

PROTOKÓŁ

odbioru częściowego nr 4

zadania - „**Budowa i przebudowa dróg na terenie Gminy Czersk**”

Część 2: Przebudowa ul. Partyzantów, ul. Derdowskiego, ul. Zacisze i ul. Ks. Płk. Wryczy w Czersku dofinansowanych z Funduszu Dróg Samorządowych

spisany w dniu 21 października 2020 r.

CZĘŚĆ I.

1. Inwestor: **Gmina Czersk**, ul. Kościuszki 27, 89-650 Czersk
2. Wykonawca: **WNORTEX Dominik Wnorowski**, ul. Spółdzielcza 1H, 11-001 Dywity
3. Skład Komisji Odbiorowej ze strony Inwestora:

- 3.1. Przemysław Bloch – Naczelnik Wydziału Inwestycji i Infrastruktury
- 3.2. Marek Szyca – Inspektor

przy udziale:

- 3.3. Mariusz Kleinschmidt – inspektor nadzoru branża drogowa
- 3.4. Jędrzej Myszka – inspektor nadzoru branża kanalizacyjna
- 3.5. Krzysztof Komolubi – inspektor nadzoru branża elektryczna

ze strony Wykonawcy robót:

- 3.6. Radosław Wnorowski . – przedstawiciel
- 3.7. Dominik Wnorowski – Właściciel

4. Komisji zostały przedłożone następujące dokumenty:

Umowa WO.272.47A.2019 z dnia 30 grudnia 2019 r.

Tabelę Elementów Rozliczeniowych (TER) do protokołu odbioru częściowego nr 4

Załączniki nr 1,2,3,4,5,7 do TER

Dziennik Budowy

Badania, szkice geodezyjne

CZĘŚĆ II.

Ustalenia komisji dotyczące odbioru robót:

Na podstawie przedstawionych dokumentów i szczegółowej kontroli zadania komisja ustaliła, że:

1. Przedmiot odbioru częściowego stanowi zadanie „**Budowa i przebudowa dróg na terenie Gminy Czersk**” Część 2: Przebudowa ul. Partyzantów, ul. Derdowskiego, ul. Zacisze i ul. Ks. Płk. Wryczy w Czersku o wartości (zgodnie z umową WO.272.47A.2019) – **3 564 400,08 zł brutto**, w tym na podstawie odbioru częściowego z dnia **21.10.2020 r.** fakturowana jest kwota – **903 440,46 brutto r.**
2. Roboty wykonane zostały w okresie rozliczeniowym od **16.07.2020 r.** do **01.10.2020 r.**
3. Roboty zostały zgłoszone do odbioru częściowego w dniu **02.10.2020 r.**
4. Wartość wykonanych robót w terminie od **16.07.2020 r.** do **01.10.2020 r.** wynikających z przedłożonej Tabeli Elementów Rozliczeniowych – **903 440,46 brutto r.**
5. Wartość wykonanych robót narastająco od **15.01.2020 r.** wynikających z przedłożonej Tabeli Elementów Rozliczeniowych – **2 493 269,41 brutto r.** co stanowi **69,95 %** ogólnej wartości umowy WO.272.47A.2019 z dnia 30 grudnia 2019 r.

CZĘŚĆ III.

1. W związku ze stwierdzeniami CZĘŚĆI II komisja uznaje zadanie za odebrane częściowo w dniu 21.10.2020 r.
2. Komisja stwierdza, że wykonane roboty odpowiadają przeznaczeniu.
3. Okres gwarancji trwa 84 miesiące od daty dokonania odbioru końcowego. Wykonawca jest zobowiązany usunąć na własny koszt wszelkie wady powstałe z jego winy stwierdzone protokolarnie w ciągu okresu gwarancyjnego przez Zamawiającego i Wykonawcę.
4. Protokół sporządzono w 3 egzemplarzach, po jednym dla:
 - a. Gminy Czersk
 - b. Nadzór inwestorski
 - c. Wykonawca

.....

.....

.....

.....

PODPISY KOMISJI:

Naczelnik Wydziału
 3.1 Przemysław Bloch

INSPEKTOR
 3.2 Marek Szycia

INSPEKTOR NADZORU
 3.3 Mariusz Kleinschmidt
 Upt. bud. nr KUP/0049/OWOD/04

inż. Jędrzej Myszka
 3.4
 Uprawnienia budowlane do projektowania i kierowania bez ograniczeń w zakresie sieci instalacji i urządzeń cieplnych, wentylacyjnych gazowych, wodociagowych i kanalizacyjnych
 Nr ewid. POM/0021/OWOS/05 POM/0040/POOSA

INSPEKTOR NADZORU
 mgr inż. Krzysztof Komolubi
 uprawnienia budowlane do projektowania i kierowania robotami budowlanymi bez ograniczeń w szczególności instalacje, urządzenia, sieci elektryczne i elektroenergetyczne
 3.5 .Nr. ewid. 242/Gd/2002.....

3.6

3.7

TABELA ELEMENTÓW ROZLICZENIOWYCH DO PROTOKOŁU CZĘŚCIOWEGO ODBIORU ROBÓT NR 4

Przebudowa nawierzchni drogowych na ul. Piaskowej, Partyzantów, Derdowskiego, Ks. Płk Wryczy, Zacisze wraz z budową kanalizacji deszczowej oraz budową oświetlenia drogowego w m. Czersk. Etap II ul. Partyzantów, Derdowskiego, ks. Płk. Wryczy.

L.p.	Opis robót	kwota wg Umowy	poprzedni okres	okres bieżący	od początku	pozostało	okres bieżący
		Wartość netto [zł]	Wartość netto [zł]	Wartość netto [zł]	Wartość netto [zł]	Wartość netto [zł]	zaawansowanie [%]
1	Branża sanitarna - Czersk ul Zacisze i ks. płk Wryczy zgodnie z załącznikiem nr 1 do TER	65 539,90	58 039,90	7 500,00	65 539,90	0,00	100,00%
2	Branża sanitarna - Czersk Derdowskiego zgodnie z załącznikiem nr 2 do TER	312 667,20	306 867,20	5 800,00	312 667,20	0,00	100,00%
3	Branża sanitarna - Czersk ul. Partyzantów zgodnie z załącznikiem nr 3 do TER	334 717,80	0,00	199 102,80	199 102,80	135 615,00	59,48%
4	Branża drogowa - Czersk Derdowskiego i Partyzantów zgodnie z załącznikiem nr 4 do TER	1 380 645,89	528 092,28	325 911,06	854 003,34	526 642,55	61,86%
5	Branża drogowa - Czersk Ks. Płk. Wryczy, Zacisze zgodnie z załącznikiem nr 5 do TER	424 633,83	241 307,65	182 680,58	423 988,23	645,60	99,85%
6	Branża drogowa - Elementy BRD zgodnie z załącznikiem nr 6 do TER	131 480,00	0,00	0,00	0,00	131 480,00	0,00%
7	Branża elektryczna - Oświetlenie zgodnie z załącznikiem nr 7 do TER	248 201,62	158 236,83	13 510,00	171 746,83	76 454,79	69,20%
RAZEM NETTO		2 897 886,24	1 292 543,86	734 504,44	2 027 048,30	870 837,94	69,95%
PODATEK VAT		666 513,84	297 285,09	168 936,02	466 221,11	200 292,73	
RAZEM BRUTTO		3 564 400,08	1 589 828,95	903 440,46	2 493 269,41	1 071 130,67	69,95%

Data:

Wykonawca:

KIEROWNIK BUDOWY

mgr inż. Ewira Michalek
Upr. bud. Nr POM/0318/OWOD/09

Nadzór inwestorski:
INSPEKTOR NADZORU
mgr inż. Krzysztof Komolubi
uprawnienia budowlane do projektowania
i kierowania robotami budowlanymi
bez ograniczeń w specjalności: instalacje,
urządzenia, sieci elektryczne i elektroenergetyczne
Nr ewid. 242/Gd/2002

inż. Andrzej Myszkowski
Upoważnienia budowlane do projektowania
i kierowania bez ograniczeń w zakresie sieci
instalacji i urządzeń ciepłych, wentylacyjnych
gazowych, wodociągowych i kanalizacyjnych
Nr ewid. POM/0021/OWOS/05, POM/0040/PONS/07

INSPEKTOR NADZORU

Mariusz Kleinschmidt
Upr. bud. nr KUP/0049/OWOD/04

Zamawiający:

INSPEKTOR

Marek Szyca

Naczelnik Wydziału

Przemysław Bloch

PROTOKÓŁ

odbioru końcowego

zadania - „**Budowa i przebudowa dróg na terenie Gminy Czersk**”

Część 2: Przebudowa ul. Partyzantów, ul. Derdowskiego, ul. Zacisze i ul. Ks. Płk. Wryczy w Czersku dofinansowanych z Funduszu Dróg Samorządowych

spisany w dniu 05 marca 2021 r.

CZĘŚĆ I.

1. Inwestor: **Gmina Czersk**, ul. Kościuszki 27, 89-650 Czersk
2. Wykonawca: **WNORTEX Dominik Wnorowski**, ul. Spółdzielcza 1H, 11-001 Dywity
3. Skład Komisji Odbiorowej ze strony Inwestora:

- 3.1. Przemysław Bloch – Naczelnik Wydziału Inwestycji i Infrastruktury
- 3.2. Marek Szyca – Inspektor Wydziału Inwestycji i Infrastruktury

przy udziale:

- 3.3. Mariusz Kleinschmidt – inspektor nadzoru branża drogowa
- 3.4. Jędrzej Myszka – inspektor nadzoru branża kanalizacyjna
- 3.5. Krzysztof Komolubi – inspektor nadzoru branża elektryczna
- 3.6. Paweł Kempieński – kierownik sieci wodociągowej ZUK sp. z o.o. Czersk
- 3.7. Tomasz Borzyszkowski – kierownik sieci kanalizacyjnej ZUK sp. z o.o. Czersk

ze strony Wykonawcy robót:

- 3.8. Elwira Michałek – kierownik budowy
- 3.9. Dominik Wnorowski – Właściciel
- 3.10. Radosław Wnorowski – przedstawiciel Wykonawcy
- 3.11. Janusz Majewski - kierownik robót branży elektrycznej
- 3.12. Paweł Piwowarski - kierownik robót branży sanitarnej

4. Komisji zostały przedłożone następujące dokumenty:

Umowa WO.272.47A.2019 z dnia 30 grudnia 2019 r. wraz z aneksami
Tabele Elementów Rozliczeniowych (TER) do protokołu odbioru końcowego
Dziennik Budowy 5 tomów
Dokumentacja powykonawcza

CZĘŚĆ II.

Ustalenia komisji dotyczące odbioru robót:

1. Na podstawie przedstawionych dokumentów i szczegółowej kontroli zadania komisja ustaliła, że:
Przedmiot odbioru końcowego stanowi zadanie „**Budowa i przebudowa dróg na terenie Gminy Czersk**” Część 2: Przebudowa ul. Partyzantów, ul. Derdowskiego, ul. Zacisze i ul. Ks. Płk. Wryczy w Czersku o wartości **3.675.489,38 zł brutto** w tym:
– **3.564.400,08 zł brutto** zgodnie z umową WO.272.47A.2019 z dnia 30.12.2019 r.
– **67.589,91 zł brutto** wynikające z aneksu nr 3 z dnia 22.09.2020 r.
– **43.499,39 zł brutto** wynikające z aneksu nr 5 z dnia 15.12.2020 r.
2. Roboty wykonane zostały w okresie od 15.01.2020 r. do 03.02.2021 r.
3. Roboty zostały zgłoszone do odbioru końcowego w dniu **03.02.2021 r.**
4. W dniu **16.02.2021 r.** rozpoczęto czynności odbioru końcowego. Z tych czynności spisano protokół.
5. Roboty zostały ponownie zgłoszone do odbioru końcowego w dniu **22.02.2021 r.**
6. Wartość wykonanych robót odebranych w ramach odbiorów częściowych w terminie od **15.01.2020 r. do 21.10.2020 r.** wynosi **2.591.145,73 zł brutto** w tym z:

– protokołu odbioru częściowego nr 1 z dnia 28.02.2020 r. – **365.884,78 zł brutto**
– protokołu odbioru częściowego nr 2 z dnia 13.05.2020 r. – **692.595,05 zł brutto**
– protokołu odbioru częściowego nr 3 z dnia 24.07.2020 r. – **561.635,53 zł brutto**
– protokołu odbioru częściowego nr 4 z dnia 21.10.2020 r. – **903.440,46 zł brutto**
– protokołu odbioru robót dodatkowych z dnia 28.09.2020 r. - **67.589,91 zł brutto**
co stanowi **70,50%** wartości umowy. Pozostała do rozliczenia kwota wynosi **1.084.343,65 zł brutto**.

7. W dniu 01.02.2021 wykonawca pisemnie poinformował, że odstępuje od realizacji robót dodatkowych w zakresie zjazdów do posesji położonych przy ul. Partyzantów 29 i 30 z powodu braku możliwości ich wykonania, pismo stanowi załącznik nr 1 do protokołu. Dodatkowo w dniu 16.02.2021 r. Wykonawca oświadczył, że odstępuje od realizacji robót dodatkowych w zakresie ułożenia nawierzchni z rozbiórkowych płyt YOMB na ul. Świerkowej przy połączeniu z nowym zakresem robót z powodu złych warunków atmosferycznych. Wartość tych elementów zgodnie z kosztorysem Wykonawcy wynosi 12 245,88 zł brutto [(3.511,00 + 5.045,00 + 1.400,00)*1,23]. Wobec powyższego zmniejszeniu ulega pozostała wartość sprzedaży o 12.245,88 zł brutto do kwoty **1.072.097,77 zł brutto**.
8. W trakcie czynności odbiorowych w dniu 16.02.2021 r. stwierdzono wady nadające się do usunięcia i umożliwiające użytkowanie przedmiotu odbioru, wykaz tych wad stanowił załącznik nr 2 do protokołu z dnia 16.02.2021 r. W dniu 23.02.2021 r. Wykonawca zgłosił usunięcie wad wymienionych w ww. załączniku i poprosił o ich odebranie. W dniu 25.02.2021 r. odbył się komisyjny przegląd usunięcia tych wad, stwierdzono usunięcie większości wad. Część wad pozostała do usunięcia zgodnie z wykazem stanowiącym załącznik nr 2 do protokołu z dnia dzisiejszego. Zamawiający zgodnie z § 13. ust. 1 pkt 1) a) umowy wyznacza termin usunięcia wad do dnia 15.04.2021 r.
9. W trakcie czynności odbiorowych stwierdzono wady nie nadające się do usunięcia i ustalono, że poddane zostaną obserwacji. Wykaz tych wad stanowi załącznik nr 3 do protokołu. W terminie do dnia 31.05.2022 r. w obecności inspektorów nadzoru inwestorskiego, przedstawiciela ZUK Sp. z o.o. w Czersku zostanie przeprowadzona inspekcja tv (na koszt Wykonawcy) wymienionych w załączniku nr 3 odcinków. Po analizie wyników inspekcji zostaną podjęte dalsze decyzje dotyczące tych wad.
10. W dniu 02.03.2021 r. dokonano komisyjnego przeglądu zainstalowanych opraw oświetlenia ulicznego, zastosowane oprawy spełniają wymagania dla tej klasy drogi, ale są rozbieżne w stosunku do założonych w dokumentacji projektowej. Z faktury dot. zakupu zamontowanych opraw (załącznik nr 4 do protokołu) którą przedstawił Wykonawca wynika, że 1 szt. oprawy kosztuje 650,00 zł netto, co przy 48 szt. zamontowanych opraw daje kwotę 38.376,00 zł brutto, Zamawiający dokonał zapytania ofertowego na oprawy spełniające założenia dokumentacji projektowej i uzyskał ofertę (załącznik nr 5 do protokołu) na kwotę 673,15 zł netto za 1 szt. oprawy, co przy 48 szt. opraw daje kwotę 39.742,78 zł brutto. Za zgodą Wykonawcy dokonano obniżenia wartości zamówienia o kwotę 1.366,78 zł brutto. W związku z powyższym końcowa wartość sprzedaży pomniejszona zostanie do kwoty **1.070.730,99 zł brutto**.
11. Mając na uwadze zapisy pkt. 1-10 części II niniejszego protokołu odbioru Wykonawca wystawi fakturę końcową inwestycji na kwotę **1.070.730,99 zł brutto**.

CZĘŚĆ III.

1. W związku ze stwierdzeniami CZĘŚĆI II komisja uznaje zadanie za odebrane końcowo od dn. 05.03.2021 r. przez Gminę Czersk.
2. Komisja stwierdza, że wykonane roboty odpowiadają przeznaczeniu z uwagami zawartymi w części II pkt 8, 9 i 10.
3. Okres gwarancji trwa 84 miesiące od daty dokonania odbioru końcowego. Wykonawca jest zobowiązany usunąć na własny koszt wszelkie wady powstałe z jego winy stwierdzone protokółarnie w ciągu okresu gwarancyjnego przez Zamawiającego i Wykonawcę.
4. Protokół sporządzono w 3 egzemplarzach, po jednym dla:
 - a. Gminy Czersk
 - b. Wykonawca
 - c. Nadzoru Inwestorskiego

.....
.....

PODPISY KOMISJI:

3.1
Naczelnik Wydziału
Przemysław Błoch

3.2
INSPEKTOR
Marek Szyca

INSPEKTOR NADZORU

3.3
Mariusz Kleinschmidt
Upr. bud. nr KUP/0049/OWOD/04

INSPEKTOR NADZORU
inż. Andrzej Myska
nr ewid. POM/0021/OWOS/01

3.4
INSPEKTOR NADZORU
mgr inż. Krzysztof Komolubi
uprawnienia budowlane do projektowania
i kierowania robotami budowlanymi
bez ograniczeń w specjalności: instalacje,
urządzenia, sieci elektryczne i elektroenergetyczne
3.5 Nr. ewid.: 242/Gd/2002.....

Kierownik sieci wodociągowej

3.6
Paweł Kempński

3.7
Pomocnik: Pomocnik

KIEROWNIK BUDOWY

3.8
Michał
Upr. bud. nr F. Pomocnik/OWOD/09

3.9
WNORTEX
Wnorowski
11- ul. Spółdzielcza 1H
NIP 592-222-00-89, Reg. 222081245

3.10
WNORTEX
Wnorowski
11- ul. Spółdzielcza 1H
NIP 592-222-00-89, Reg. 222081245

3.11
KIEROWNIK
Robot Elektrycznych
inż. Janusz Majewski
upr. bud. nr 3525/Gd/08

3.12
Paweł Piwowarski
mgr inż. Paweł Piwowarski
upr. bud. WAM/0057/QWQD/12
WAM/0047/OWOK/15; WAM/0137/OWOS/16

Załącznik nr 1



Starogard Gdański 01.02.2020 r.

Gmina Czersk
Ul. Kościuszki 27
89-650 Czersk

PISMO

Dotyczy: „Budowa i przebudowa dróg na terenie Gminy Czersk” Część 2 : Przebudowa ul. Partyzantów, ul. Derdowskiego, ul. Zacisze ,ul. Ks. Płk. Wryczy w Czersku”

Firma Wnortex Dominik Wnorowski z siedzibą w Dywity ulica Spółdzielcza 1 H, NIP 592 222 00 89 zgłasza że nie może wykonać dwóch zjazdów z robót dodatkowych na ulicy Partyzantów tj. Posesja nr 29 oraz posesja nr. 30 . Problem braku możliwości wykonania jest taki iż osoby mieszkające pod tymi numerami nie życzą sobie wykonania robót w okresie zimowym a do tego osoba z działki nr. 30 prowadzi działalność gospodarczą i na tą chwilę wykonanie robót przeszkadzało by w prowadzeniu działalności.

Naczelnik Wydziału

Przemysław Bloch

Borysław Tomasz



Signed by /
Podpisano przez:

Radosław
Wnorowski

Date / Data: 2021-
02-01 17:36

INSPEKTOR

Marek Szpil

Konrad

mgr inż. Paweł Piwowarski
upr. bud. WAM/0057/OWOD/12
WAM/0047/OWOK/15; WAM/0137/OWOS/16

KIEROWNIK BUDOWY

Elwina Brichalek
mgr inż. Elwina Brichalek
Upr. bud. Nr POM/G318/OWOD/09

INSPEKTOR NADZORU

Mariusz Kleinschmidt
Upr. bud. nr KUP/0049/OWOD/04

INSPEKTOR NADZORU
mgr inż. Krzysztof Komolubi
usługi budowlane do projektowania
i nadzoru nad budowlanymi
z wyłączeniem w szczególności: instalacje,
urządzenia sieci elektryczne i elektroenergetyczne
Nr ewid. /242/Gd/2002

WNORTEX
Dominik Wnorowski
11-001 Dywity, ul. Spółdzielcza 1H
NIP 592-222-00-89, Reg. 222081245

KIEROWNIK
Robót Elektrycznych
Jan
Inż. Jan
upr. bud. nr 3513/Gd/68

Załącznik nr 2 do protokołu z odbioru końcowego z dnia 05.03.2021 r.

„Budowa i przebudowa dróg na terenie Gminy Czersk”

Część 2: Przebudowa ul. Partyzantów, ul. Derdowskiego, ul. Zacisze i ul. Ks. Płk. Wryczy w Czersku

dofinansowanych z Funduszu Dróg Samorządowych

Wady nadające się do usunięcia i umożliwiające użytkowanie przedmiotu odbioru

1. Branża sanitarna

Lp.	Miejsce wady (lokalizacja)	Uwagi	Stan wykonania
1.	Partyzantów 17	Brak skrzyni żeliwnej, skrzywiony klucz	wykonano częściowo-niesymetrycznie osadzona skrzynka
2	Skrzyżowanie Partyzantów-Świerkowa (dot. Świerkowej 30)	Brak skrzyni żeliwnej przyłączeniowej (pod polbrukiem)	Wykonano częściowo-osadzić nową skrzynkę do zasuwy
3.	Skrzyżowanie Partyzantów-Czereśniowa	Brak dużej skrzyni żeliwnej przy zasuwie na sieć wodociągową (obecnie mała skrzynia)	Wykonano częściowo-ponownie osadzić dużą skrzynkę
4.	Partyzantów 9	W wpustach ulicznych nie są obrobione rury PVC	wykonano
5.	Skrzyżowanie Partyzantów-Czereśniowa	Brak stopni zjazdowych. W wpustach ulicznych nie są obrobione rury PVC	wykonano
6.	Partyzantów 2a	W studni brak obrobionych rur PVC	wykonano
7.	Partyzantów 1	Brak stopni zjazdowych, kineta zabrudzona betonem	Wykonano częściowo-oczyścić kinetę z betonu
8	Derdowskiego 15	Wyciek wody przy zasuwie przyłączeniowej	nie wykonano
9.	Derdowskiego 41	Brak dużej skrzyni żeliwnej na głównej zasuwie sieci wodociągowej (obecnie mała skrzynia) w boczną ulicę. Skrzywiona obudowa do zasuwy.	wykonano częściowo-Skrzywiona obudowa do zasuwy
10.	Derdowskiego 16	Brak oklejenia spoin kręgów betonowych, pokrywy betonowej (widoczne zacieki). Nieprawidłowo zamontowane stopnie zjazdowe.	wykonano częściowo-Nieprawidłowo zamontowane stopnie zjazdowe.
11.	studnia D31 i D32 ul. Wryczy	brak wjazdu	wykonano częściowo-beton w kinecie studni D31
12.	Wada ogólna	Wszystkie kinety wykonywane na miejscu złej jakości – należy poprawić	nie wykonano
13.	Wada ogólna	Zabrudzone kolektory sanitarne kruszywem i betonem – do wyczyszczenia	nie wykonano

Dodatkowo stwierdzono

Lp.	Miejsce wady (lokalizacja)	Uwagi
1	Partyzantów 4	niesymetrycznie osadzona skrzynka
2.	Partyzantów 4	wpust uliczny zabrudzony betonem
3.	Derdowskiego 23	Podmurówka w studni kan. deszczowej do wykonania na pierścieniach dystansowych
4.	Derdowskiego 18	Niesymetrycznie osadzony wjazd na studni sanitarnej
5.	Partyzantów 1	Zabrudzona betonem kineta
6.	Partyzantów 19	Podmurówka w studni kan. sanitarnej do wykonania na pierścieniach dystansowych
7.	Derdowskiego 33	Podmurówka w studni kan. sanitarnej do wykonania na pierścieniach

mgr inż. Krzysztof Komolubi
 uprawnienia budowlane do projektowania
 i kierowania robotami budowlanymi
 bez ograniczeń w specjalności instalacji
 urządzeń, sieci elektryczne, elektroenergetyczne
 Nr ewid. 242/Gd/2002

		dystansowych
8.	Derdowskiego 34	Podmurówka w studni kan. sanitarnej do wykonania na pierścieniach dystansowych
9.	Wada ogólna	Uszczelnić przestrzeń pomiędzy opornikami a wpustami ulicznymi

2. Branża elektryczna

1.	Wada ogólna	Niezamocowane w szafkach schematy ideowe	nie wykonano
----	-------------	--	--------------

3. Branża drogowa

1.	Wada ogólna	Niekompletne oznakowanie pionowe	nie wykonano
----	-------------	----------------------------------	--------------

Dodatkowo stwierdzono

1.	Wada ogólna	miejscowo uzupełnić domulenie nawierzchni piaskiem
2.	Wada ogólna	wykonać miejscowo regulację nawierzchni przy skrzynkach żeliwnych, wpustach i włazach teleskopowych
3.	Wada ogólna	wykonać miejscowo regulację nawierzchni na odcinku od ul. Świerkowej do ul. Derdowskiego oraz na odcinku od ul. Derdowskiego do DK 20
4.	Wada ogólna	wykonać miejscowo regulację nawierzchni na odcinku od ul. Derdowskiego do DK 20

Naczelnik Wydziału

Przemysław Bloch

INSPEKTOR NADZORU
mgr inż. Krzysztof Komolubi
uprawnienia zawodowe do projektowania i kierowania robotami budowlanymi bez ograniczeń w specjalności: Instalacje, urządzenia, sieci elektryczne i elektroenergetyczne
Nr ewid. 242/Gd/2002

INSPEKTOR NADZORU

Mariusz Kleinschmidt
Upr bud. nr KUP/0049/OWOD/04

INSPEKTOR

Marek Szyba

Kierownik sieci wodociągowej

Paweł Kempiański

INSPEKTOR NADZORU

Jedynka Myszka
Nr ewid. POM/0021/OWOS/04

KIEROWNIK BUDOWY

Elwira Michalek
Upr bud. nr 01.0219 OWOD/09

W N O R T E X

Polonia 11-001 Elwira Michalek Spółka z o.o.
NIP 592 222 00 89, Reg. 222081249

Włodzisław Radosta

KIEROWNIK Robot Elektrycznych

Janusz Majewski
upr. bud. nr 3505/Gd/88

Paweł Piwowarski
mgr inż. Paweł Piwowarski

upr. bud. WAM/0057/OWOD/12
WAM/0047/OWOK/15; WAM/0137/OWOS/16

Załącznik nr 3 do protokołu z rozpoczęcia czynności odbioru końcowego z dnia 05.03.2021 r.

„Budowa i przebudowa dróg na terenie Gminy Czersk”

Część 2: Przebudowa ul. Partyzantów, ul. Derdowskiego, ul. Zacisze i ul. Ks. Płk. Wryczy w Czersku dofinansowanych z Funduszu Dróg Samorządowych

Wady nie nadające się do usunięcia i poddane obserwacji

1. Branża sanitarna

1.	Odcinek D22-D21 dn 315 PVC na 28m	Zastoisko wodne – lokalne zaniżenie kanału
2.	Odcinek D30-D29 dn 315 PVC na 35m	podwinięta uszczelka
3.	Odcinek D39-D38 dn 200 PVC na 5,3m	podwinięta uszczelka
4.	Odcinek D56-D55 dn 250 PVC od 4m do 7m	Zastoisko wodne – lokalne zaniżenie kanału
5.	Odcinek D30-D31 dn 250 PVC	Zastoisko wodne – lokalne zaniżenie kanału

Kierownik sieci wodociągowej

Paweł Kempański
Paweł Kempański

INSPEKTOR NADZORU

Mariusz Kleinschmidt
Mariusz Kleinschmidt
Upr. bud. nr KUP/0049/OWOD/04

KIEROWNIK BUDOWY

mgr inż. Szymon Michałek
mgr inż. Szymon Michałek
Upr. bud. nr 122/OWOD/09

Naczelnik Wydziału

Przemysław Bloch
Przemysław Bloch

INSPEKTOR

Marek Szyc
Marek Szyc

W N O R T E X

Działalność Wzorowski
11-011 Działalność ul. Spółdzielcza 1H
NIP 592-222-00-89, Reg. 222081248

Wnorow
Wnorow

KIEROWNIK
Robót Elektrycznych

inż. Jacek Majewski
inż. Jacek Majewski
upr. bud. nr 3525/Gd/88

Paweł Maciejowski
Paweł Maciejowski

mgr inż. Paweł Maciejowski s.
upr. bud. WAM/0057/OWOD/12
WAM/0047/OWOK/15; WAM/0137/OWOS/16

załącznik nr 4

DMU- 690

FAKTURA VAT 410 / 2020 / FA / 06 / 00356

data wystawienia faktury: 2020-06-26

str. 1/1

402-3

sprzedawca

P.H. "ALFA ELEKTRO" Sp. z o.o.

Obr. Westerplatte 81 40-335 Katowice

NIP: 634-013-56-76; NIP UE: PL 6340135676; Nr rej. BDO: 000003064

P.H. "ALFA ELEKTRO" Sp. z o.o.

76-200 Słupsk, ul. Leszczyńskiego 8, tel.0598447880

KONTO BANKOWE BNP PARIBAS: 34 1600 1462 1829 1527 5000 0001 - UWAGA ZMIANA RACHUNKU !!

nabywca

"ELTEL"

ADAM I KRZYSZTOF GÓRZYŃSCY Spółka Jawna

77-300 CZŁUCHÓW Rychnowy-Przylesie ul.Akacyjowa 1

NIP 8431408253

KOD (CA5M)

WU 101/06

odbiorca

"ELTEL"

ADAM I KRZYSZTOF GÓRZYŃSCY Spółka Jawna

77-300 CZŁUCHÓW Rychnowy-Przylesie ul.Akacyjowa 1

NIP 8431408253

KOD (CA5M)

sposób płatności

P (Przelew bankowy)

dni

60

warunek

dni od daty wystawienia faktury

termin płatności

2020.08.25

ozycje

lp	symbol	nazwa	ilość	b%	cena netto	wart. netto	wart. VAT	wart. brutto
mg	symbol producenta	typ	JM	zamówienie		%VAT		
1	B08FARE07906900	BGP292 LED85 54W/740 7568lm II DM11 48/60S IP66	48	0,0	650,00	31 200,00	7 176,00	38 376,00
M1	910925866640	Oprawa LED uliczna LumiStreet gen2	szt				23	
2	M30ELMO411	IZK 4-03 zerowe	7	35,0	9,69	67,83	15,60	83,43
M1	1.06.001.00000.03715	Złącze izolacyjne	szt				23	
3	M30ELMO409	IZK 4-01 bezpiecznikowe	7	35,0	21,00	147,00	33,81	180,81
M1	1.06.001.00000.03713	Złącze izolacyjne	szt				23	
4	M30ELMO410	IZK 4-02 fazowe	9	35,0	10,21	91,89	21,13	113,02
M1	1.06.001.00000.03712	Złącze izolacyjne	szt				23	
razem						31 506,72	7 246,54	38 753,26

NALEŻNOŚĆ: 38 753,26 PLN

słownie trzydzieściosiemtyścysiedmsetpięćdziesiąttrzytędwadzieściasześćgroszy

w tym VAT

VAT 23%

31 506,72

7 246,54

38 753,26

dokument - data dostawy lub zakończenia usługi dostawy

WZ/06/00700 2020-06-24 WZ/06/00737 2020-06-25

uwagi

Podpisanie niniejszej faktury stanowi jednocześnie potwierdzenie odbioru towaru.

DZIĘKUJEMY I ZAPRASZAMY PONOWNIE

Sprzedaż w oparciu o Ogólne Warunki Sprzedaży P.H.Alfa-Elektro Sp.z o.o. dostępne w każdym punkcie sprzedaży oraz na www.alfaelektro.com.pl

Informacja o przetwarzaniu danych osobowych - <http://alfaelektro.com.pl/kontakt/klauzula-informacyjna>

imię i nazwisko oraz podpis osoby uprawnionej do.

potwierdzenie odbioru towaru i faktury

wydania towaru

wystawiania faktur VAT

GOGOJ PIOTR.

Wp

Sprzedawca

Przedsiębiorstwo Handlowe Alfa Elektro sp. z o.o.
Obrońców Westerplatte 81
40-335 Katowice

NIP: 6340135676 BDO: 000003064

KONTO BANKOWE: BNP PARIBAS 34 1600 1462 1829 1527 5000 0001

Oddział: **CHOJNICE**
89-600, ul.Kaszubska 10
Tel.: 52 336 19 70
E-mail: chojnice@alfaelektro.pl

Data wystawienia: **05.03.2021**

Data ważności: **09.03.2021**

Sposób płatności: **Karta**

Numer zamówienia odbiorcy:

Nabywca

URZĄD GMINY W CZERSKU

KOŚCIUSZKI 27
89-650 CZERSK

NIP: 5551004060

KOD Klienta: KJ021753

Odbiorca

URZĄD GMINY W CZERSKU

KOŚCIUSZKI 27
89-650 CZERSK

NIP: 5551004060

KOD Klienta: KJ021753

Strona 1/1

lp	Symbol Symbol_producenta	Nazwa Typ	Ilość b%	JM	Cena bazowa Cena oferty	Wartość netto	Wartość brutto	Czas realizacji Uwagi
1	P01525433 130222.5L102.031	Oprawa LED uliczna URBINO LED 110W/740 12350lm O4 IP66	48,000 42,00%	szt	1 160,61 673,15	32 311,20	39 742,78	08.03.2021

Razem: **Netto** **Brutto**
32 311,20 PLN **39 742,78 PLN**

OFERTĘ PRZYGOTOWAŁ:
Natalia Krakowiak

OPIEKUN KLIENTA:



oprawa uliczna w nowoczesnej formie na źródła światła LED

DANE MECHANICZNE	<p>Montaż: na słupie, na wysięgniku Obudowa: aluminium wtryskiwane wysokociśnieniowo Powierzchnia boczna eksponowana na wiatr: 0.039 m² Kolor: szary Klosz: szyba hartowana</p>
DANE ELEKTRYCZNE	<p>Efektywność zasilacza: >95% Przyłącze elektryczne: przewód max 3x2,5 mm² / 2x2,5 mm² Zasilanie: 220-240V 50/60Hz Zawiera źródło światła: tak Rodzaj osprzętu: Zasilacz LED</p>
DANE OPTYCZNE	<p>Sposób świecenia: bezpośredni Typ optyki: 02 - do dróg ekspresowych, 03 - do dróg gminnych, 04 - do dróg miejskich, 05 - do dróg osiedlowych, 06 - do przejść dla pieszych, 07 - do oświetlenia obszarowego</p>
DANE DODATKOWE	<p>Dostępne na zamówienie: DALI, DIM 1..10V, LLOC, czujnik zmierzchu, złącze nożowe, zabezpieczenie przepięciowe 10kV, NTC Zakres temperatury pracy: -35°C - +45°C Uwagi: montaż na słupach lub wysięgnikach o średnicy 42-60mm Żywotność (L80B10): 80 000 h Żywotność (TM21 L90B10): 60 000 h</p>
DANE OGÓLNE	<p>Gwarancja: 3 lata + 2 lata po rejestracji projektu Zastosowanie: drogi, metro, parkingi, obiekty przemysłowe</p>

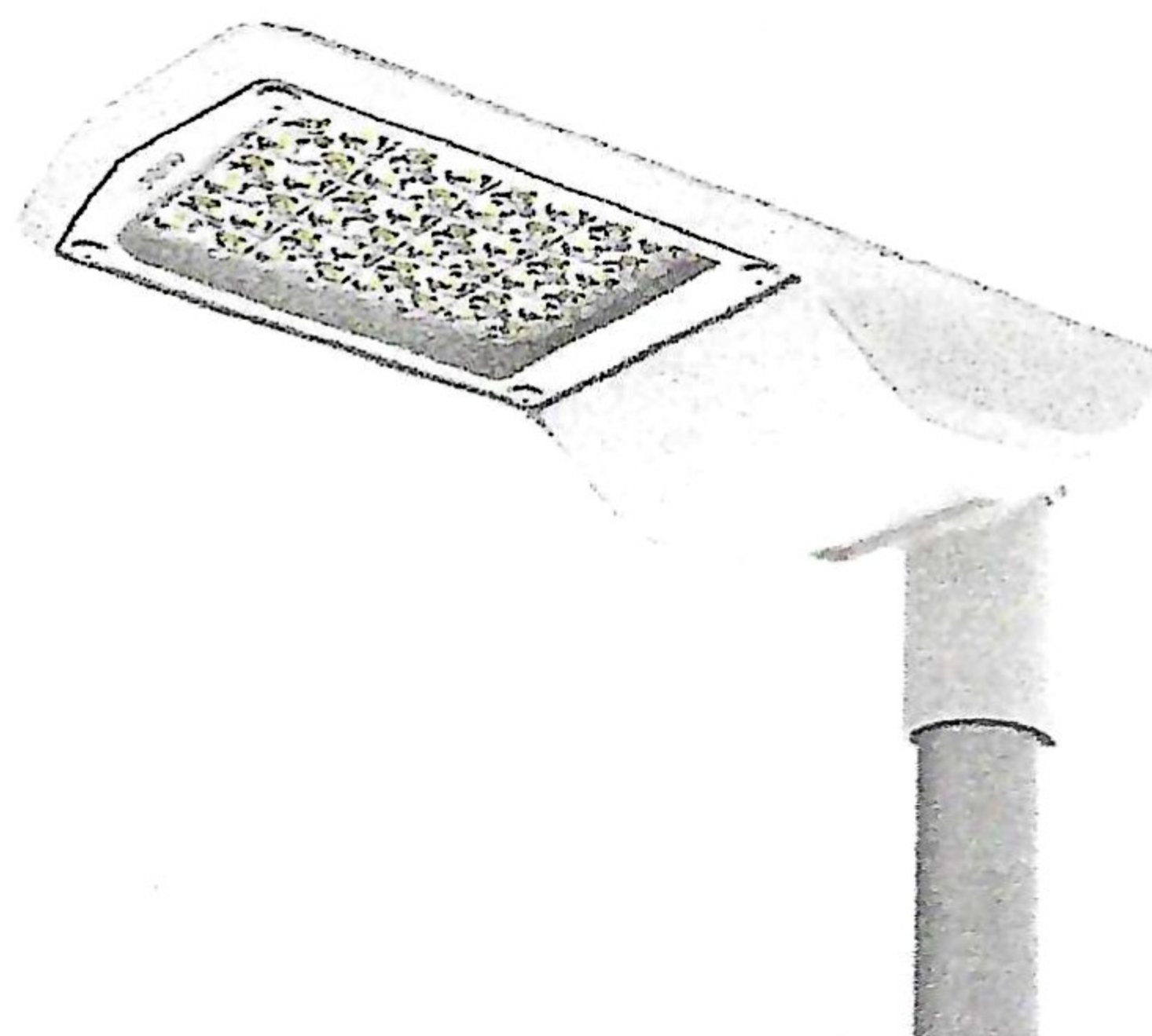

Kod	Moc LED [W]	Moc oprawy [W]	Strumień LED [lm]	Strumień oprawy [lm]	Skuteczność [lm/W]	Temperatura barwowa [K]	CRI/Ra
130222.5L01X.0X1	25	28	3150	2850	102	4000	>70
130222.5L02X.0X1	25	28	3350	3050	109	5700	>70
130222.5L03X.0X1	25	28	3350	3050	109	6500	>70
130222.5L13X.0X1	34	37	4150	3740	101	4000	>70
130222.5L14X.0X1	34	37	4450	4050	109	5700	>70
130222.5L15X.0X1	34	37	4450	4050	109	6500	>70
130222.5L04X.0X1	50	55	6250	5650	103	4000	>70
130222.5L05X.0X1	50	55	6650	6000	109	5700	>70
130222.5L06X.0X1	50	55	6650	6000	109	6500	>70
130222.5L07X.0X1	76	84	9350	8450	101	4000	>70
130222.5L08X.0X1	76	84	10000	9000	107	5700	>70
130222.5L09X.0X1	76	84	10000	9000	107	6500	>70
130222.5L10X.0X1	100	110	12500	11250	102	4000	>70
130222.5L11X.0X1	100	110	13300	12000	109	5700	>70
130222.5L12X.0X1	100	110	13300	12000	109	6500	>70

130222.5L01 [] .0 [] 1

	Typ optyki
1	02 - do dróg ekspresowych
2	03 - do dróg gminnych
3	04 - do dróg miejskich
4	05 - do dróg osiedlowych
5	06 - do przejść dla pieszych
6	07 - do oświetlenia obszarowego
	Klasa ochronności
1	I
2	II

Tolerancja strumienia świetlnego +/- 10%.

Strumień światła, rozkład natężenia światła i wydajność świetlna zostały zbadane według normy EN ISO 17025:2005 dla serii norm EN13032 oraz normy LM-79. Aktualne dane produktu dostępne na naszej stronie www.lug.com.pl



URBINO LED

Grupa katalogowa: OŚWIETLENIE ULICZNE I PARKOWE



Kod	Wymiary [mm] L W H	Ilość na palecie	Ilość w opakowaniu	Masa netto [kg]
130222.5L01X.0X1	550 250 100	20	1	6,8
130222.5L02X.0X1	550 250 100	20	1	6,8
130222.5L03X.0X1	550 250 100	20	1	6,8
130222.5L13X.0X1	550 250 100	20	1	6,8
130222.5L14X.0X1	550 250 100	20	1	6,8
130222.5L15X.0X1	550 250 100	20	1	6,8
130222.5L04X.0X1	550 250 100	20	1	6,8
130222.5L05X.0X1	550 250 100	20	1	6,8
130222.5L06X.0X1	550 250 100	20	1	6,8
130222.5L07X.0X1	550 250 100	20	1	6,8
130222.5L08X.0X1	550 250 100	20	1	6,8
130222.5L09X.0X1	550 250 100	20	1	6,8
130222.5L10X.0X1	550 250 100	20	1	6,8
130222.5L11X.0X1	550 250 100	20	1	6,8
130222.5L12X.0X1	550 250 100	20	1	6,8

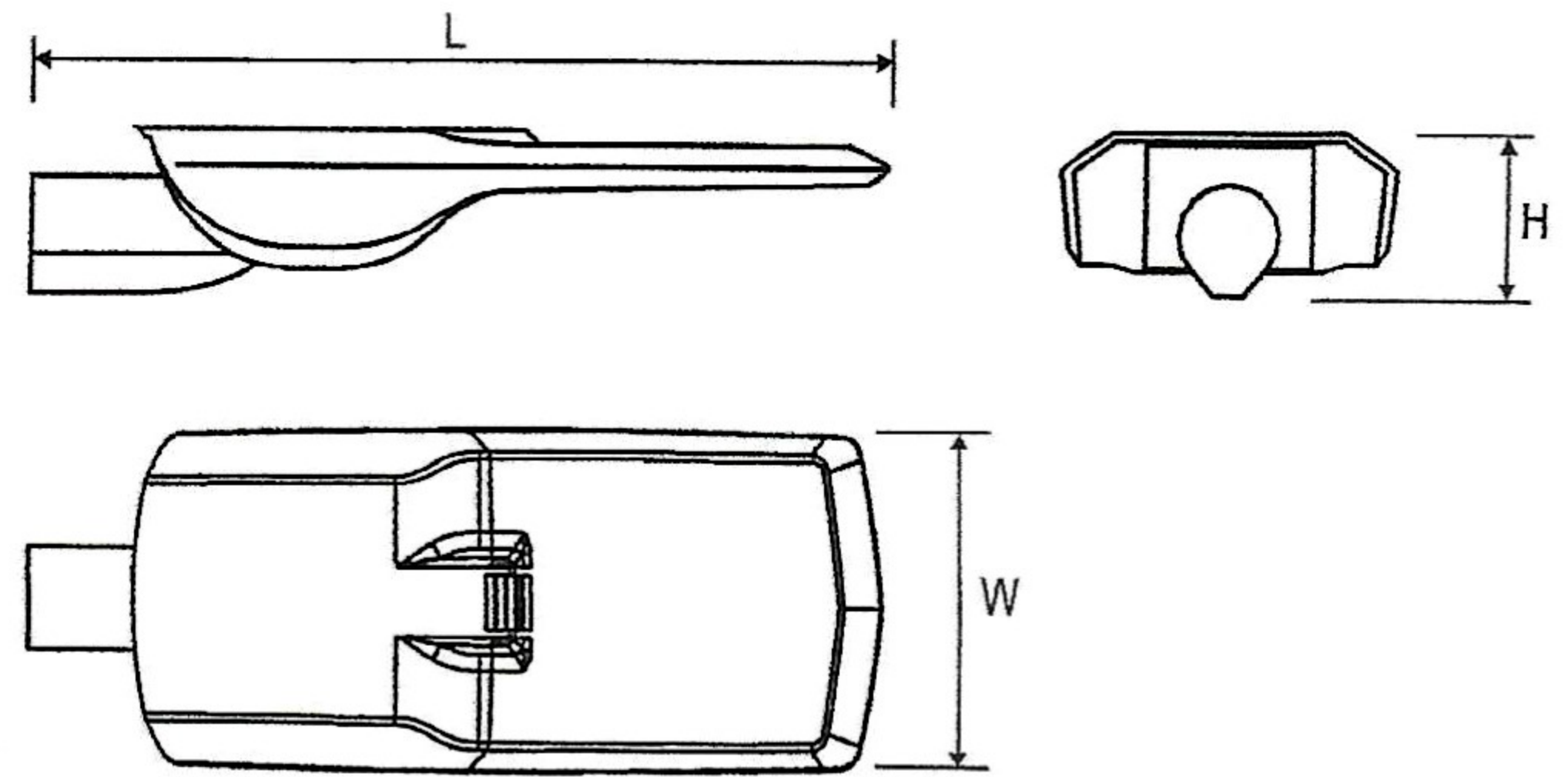

POZOSTAŁE ZDJĘCIA

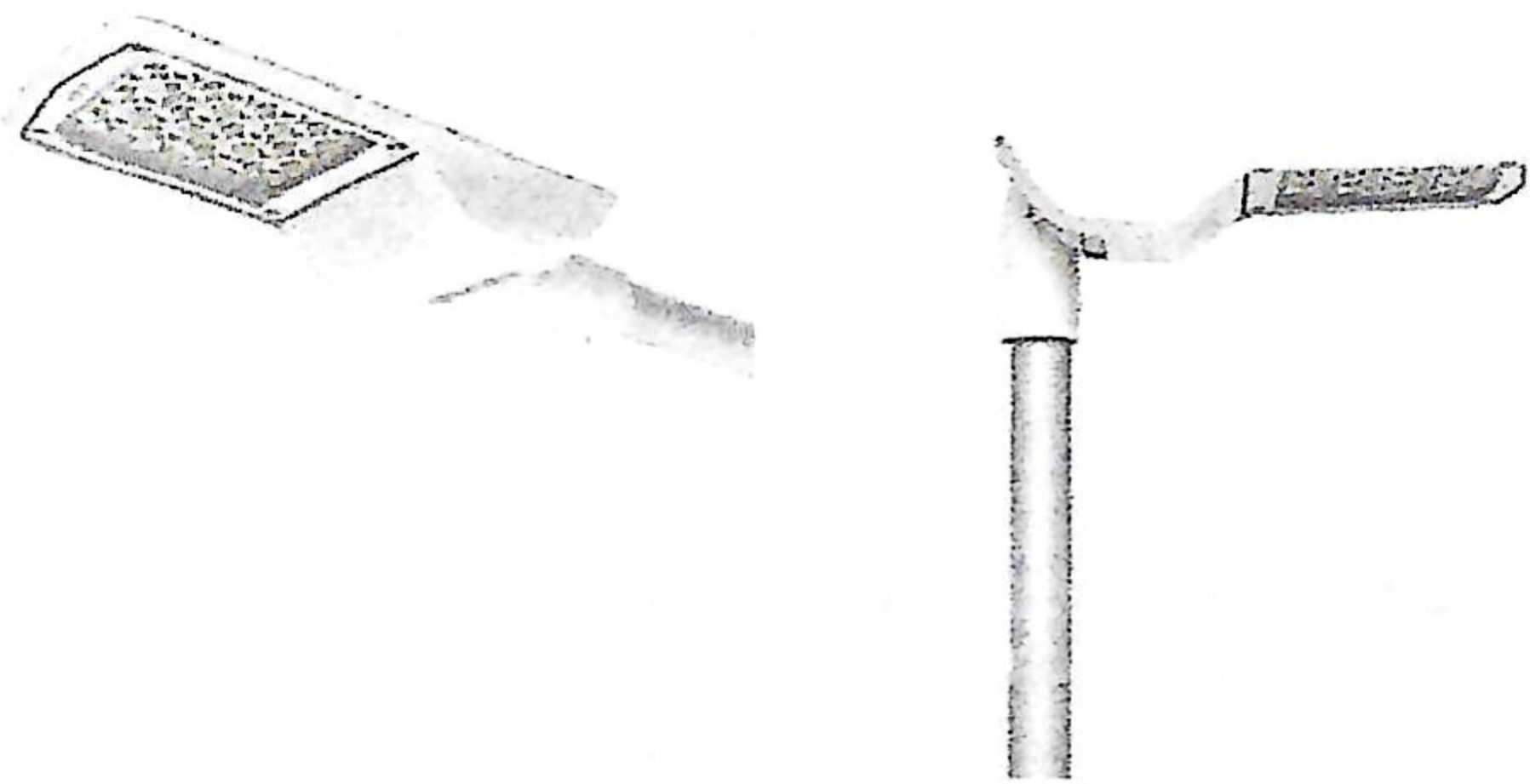

Tolerancja strumienia świetlnego +/- 10%.
Strumień światła, rozkład natężenia światła i wydajność świetlna zostały zbadane według normy EN ISO 17025:2005 dla serii norm EN13032 oraz normy LM-79.
Aktualne dane produktu dostępne na naszej stronie www.lug.com.pl

GMINA CZERSK

Ul. Kościuszki 27

89-650 Czersk

NIP: 555-19-08-979

PROTOKÓŁ **odbioru robót dodatkowych**

zadania - „**Budowa i przebudowa dróg na terenie Gminy Czersk**”

Część 2: Przebudowa ul. Partyzantów, ul. Derdowskiego, ul. Zacisze i ul. Ks. Płk. Wryczy w Czersku dofinansowanych z Funduszu Dróg Samorządowych (Roboty dodatkowe - Aneks nr 3 z dnia 22.09.2020 r.)

spisany w dniu 28 września 2020 r.

CZĘŚĆ I.

1. Inwestor: **Gmina Czersk**, ul. Kościuszki 27, 89-650 Czersk
2. Wykonawca: **WNORTEX Dominik Wnorowski**, ul. Spółdzielcza 1H, 11-001 Dywity
3. Skład Komisji Odbiorowej ze strony Inwestora:

3.1. Przemysław Bloch – Naczelnik Wydziału Inwestycji i Infrastruktury

3.2. Marek Szyca – Inspektor

przy udziale:

3.3. Mariusz Kleinschmidt – inspektor nadzoru branża drogowa

3.4. Jędrzej Myszka – inspektor nadzoru branża sanitarna

3.5. Krzysztof Komolubi - inspektor nadzoru branża elektryczna

ze strony Wykonawcy robót:

3.6. Radosław Wnorowski – przedstawiciel

3.7. Dominik Wnorowski – Właściciel

4. Komisji zostały przedłożone następujące dokumenty:

- Umowa WO.272.47A.2019 z dnia 30.12.2020 r.

- Aneks nr 1 z dnia 30.06.2020 r.

- Aneks nr 2 z dnia 15.09.2020 r.

- Aneks nr 3 z dnia 22.09.2020 r.

- Kosztorys ofertowy – roboty dodatkowe

CZĘŚĆ II.

Ustalenia komisji dotyczące odbioru robót:

Na podstawie przedstawionych dokumentów i szczegółowej kontroli zadania komisja ustaliła, że:

1. Przedmiot odbioru stanowi roboty dodatkowe na zadaniu „**Budowa i przebudowa dróg na terenie Gminy Czersk**” Część 2: Przebudowa ul. Partyzantów, ul. Derdowskiego, ul. Zacisze i ul. Ks. Płk. Wryczy w Czersku o wartości – **67 589,91 zł brutto**, w tym na podstawie odbioru z dnia **28.09.2020 r.** fakturowana jest kwota – **67 589,91 brutto r.**
2. Roboty wykonane zostały w okresie od **22.09.2020 r.** do **25.09.2020 r.**
3. Roboty zostały zgłoszone do odbioru w dniu **25.09.2020 r.**
4. Wartość wykonanych robót w terminie od **22.09.2020 r.** do **25.09.2020 r.** wynikających z przedłożonej Tabeli Elementów Rozliczeniowych – **67 589,91 brutto r.**

CZĘŚĆ III.

1. W związku ze stwierdzeniami komisja uznaje zadanie za odebrane w dniu 28.09.2020 r.
2. Komisja stwierdza, że wykonane roboty odpowiadają przeznaczeniu.

3. Okres gwarancji trwa 84 miesiące od daty dokonania odbioru końcowego. Wykonawca jest zobowiązany usunąć na własny koszt wszelkie wady powstałe z jego winy stwierdzone protokolarnie w ciągu okresu gwarancyjnego przez Zamawiającego i Wykonawcę.
4. Protokół sporządzono w 3 egzemplarzach, po jednym dla:
- a. Gminy Czersk
 - b. Nadzór inwestorski
 - c. Wykonawca

PODPISY KOMISJI:

Naczelnik Wydziału
3.1 *Przemysław Bloch*

INSPEKTOR
3.2 *Marek Szyca*

INSPEKTOR NADZORU
3.3 *Mariusz Kleinschmidt*
Upr. bud. nr KUP/0049/OWOD/04

INSPEKTOR NADZORU
3.4 *[Signature]*
Nr ewid. PCM 0021/GW.DS/01

INSPEKTOR NADZORU
mgr inż. Przysztof Komolubi
uprawnienia budowlane do projektowania
i kierowania robotami budowlanymi
bez ograniczeń w specjalności: instalacje
urządzenia, sieci elektryczne i elektroenergetyczne
3.5 Nr ewid. 242/Gd/2002

WNORTEX
Dominik Wnorowski
11-001 Dywity, ul. Spółdzielcza 1H
NIP 592-222-00-89, Reg. 222081245
3.6 *[Signature]*

WNORTEX
Dominik Wnorowski
11-001 Dywity, ul. Spółdzielcza 1H
NIP 592-222-00-89, Reg. 222081245
3.7. *[Signature]*

PROTOKÓŁ **z rozpoczęcia czynności odbioru końcowego**

zadania - „Budowa i przebudowa dróg na terenie Gminy Czersk”

Część 2: Przebudowa ul. Partyzantów, ul. Derdowskiego, ul. Zacisze i ul. Ks. Płk. Wryczy w Czersku, dofinansowanego ze środków Funduszu Dróg Samorządowych

spisany w dniu 16 lutego 2021 r.

CZĘŚĆ I.

1. Inwestor: **Gmina Czersk**, ul. Kościuszki 27, 89-650 Czersk
2. Wykonawca: **WNORTEX Dominik Wnorowski**, ul. Spółdzielcza 1H, 11-001 Dywity
3. Skład Komisji Odbiorowej ze strony Inwestora:

- 3.1. Przemysław Bloch – Naczelnik Wydziału Inwestycji i Infrastruktury
- 3.2. Marek Szyca – Inspektor Wydziału Inwestycji i Infrastruktury

przy udziale:

- 3.3. Mariusz Kleinschmidt – Inspektor nadzoru branży drogowej
- 3.4. Jędrzej Myszka – Inspektor nadzoru branży sanitarnej
- 3.5. Krzysztof Komolubi – Inspektor nadzoru branża elektrycznej
- 3.6. Paweł Kempiański – Kierownik sieci wodociągowej ZUK Sp. z o.o. Czersk
- 3.7. Tomasz Borzyszkowski – Kierownik sieci kanalizacyjnej ZUK Sp. z o.o. Czersk

ze strony Wykonawcy robót:

- 3.8. Elwira Michałek – Kierownik budowy (branża drogowa)
- 3.9. Dominik Wnorowski – Właściciel firmy
- 3.10. Radosław Wnorowski – Przedstawiciel Wykonawcy
- 3.11. Janusz Majewski – Kierownik robót elektrycznych
- 3.12. Paweł Piwowarski – Kierownik robót sanitarnych

4. Komisji zostały przedłożone następujące dokumenty:

Umowa nr WO.272.47A.2019 z dnia 30 grudnia 2019 r. wraz z aneksami
Tabela Elementów Rozliczeniowych (TER), stanowiąca załącznik do protokołu z rozpoczęcia czynności odbioru końcowego – brak
Dzienniki Budowy – 4 tomy (2-5)
Dokumentacja powykonawcza (niekompletna)

CZĘŚĆ II.

Ustalenia komisji dotyczące odbioru robót:

Na podstawie przedstawionych dokumentów i szczegółowej kontroli zadania komisja ustaliła, że:

1. Przedmiot czynności z rozpoczęcia odbioru końcowego stanowi zadanie pn. „Budowa i przebudowa dróg na terenie Gminy Czersk” Część 2: Przebudowa ul. Partyzantów, ul. Derdowskiego, ul. Zacisze i ul. Ks. Płk. Wryczy w Czersku o wartości **3.675.489,38 zł brutto** w tym:
 - **3.564.400,08 zł brutto** zgodnie z umową WO.272.47A.2019 z dnia 30.12.2019 r.
 - **67.589,91 zł brutto**, kwota wynikająca z aneksu nr 3 z dnia 22.09.2020 r.
 - **43.499,39 zł brutto**, kwota wynikająca z aneksu nr 5 z dnia 15.12.2020 r.
2. Roboty wykonane zostały w okresie od **15.01.2020 r.** do **03.02.2021 r.**

mgr inż. Paweł Piwowarski
upr. bud. WAM/0057/OWOD/12
WAM/0047/OWOK/15; WAM/0137/OWOS/16

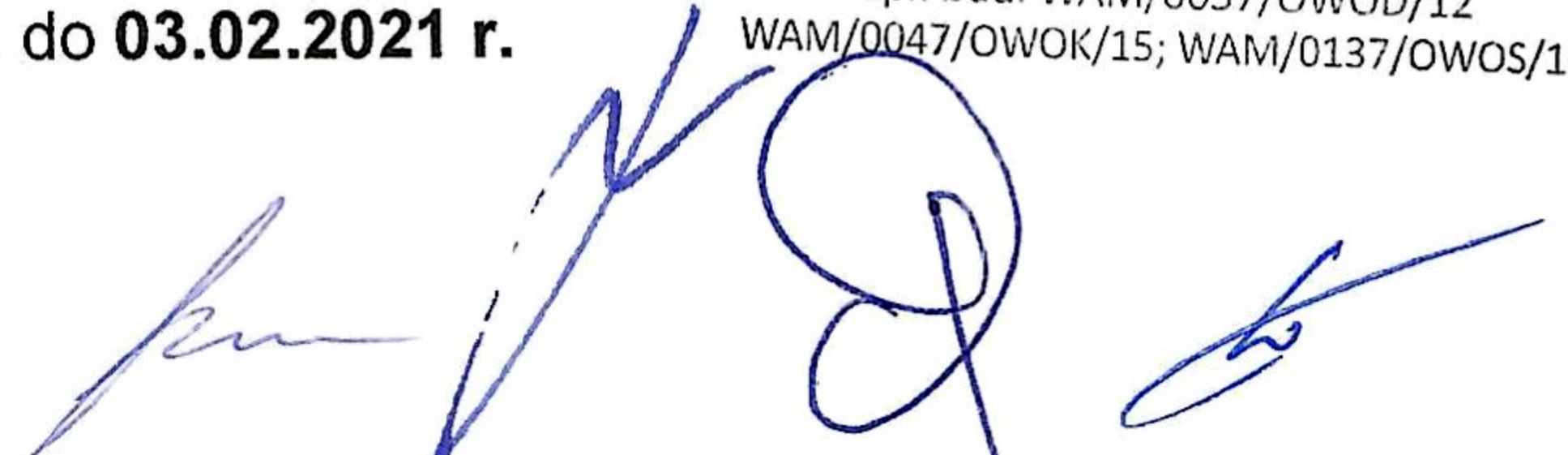

3. Roboty zostały zgłoszone do odbioru końcowego w dniu **03.02.2021 r.**
4. Wartość wykonanych robót odebranych w ramach odbiorów częściowych w terminie od **15.01.2020 r.** do **21.10.2020 r.** wynosi **2.591.145,73 zł brutto** w tym z:
 - protokołu odbioru częściowego nr 1 z dnia 28.02.2020 r. – **365.884,78 zł brutto**
 - protokołu odbioru częściowego nr 2 z dnia 13.05.2020 r. – **692.595,05 zł brutto**
 - protokołu odbioru częściowego nr 3 z dnia 24.07.2020 r. – **561.635,53 zł brutto**
 - protokołu odbioru częściowego nr 4 z dnia 21.10.2020 r. – **903.440,46 zł brutto**
 - protokołu odbioru robót dodatkowych z dnia 28.09.2020 r. – **67.589,91 zł brutto**co stanowi **70,50%** wartości umowy. Pozostała do rozliczenia wartość umowy stanowi kwotę **1.084.343,65 zł brutto**.
5. W dniu 01.02.2021 r. Wykonawca pisemnie poinformował, że odstępuje od realizacji części robót dodatkowych w zakresie zjazdów do posesji położonych przy ul. Partyzantów 29 i 30 z powodu braku możliwości ich wykonania - pismo stanowi załącznik nr 1 do protokołu. Dodatkowo w dniu odbioru Wykonawca oświadczył, że odstępuje od realizacji części robót dodatkowych w zakresie ułożenia nawierzchni z rozbiórkowych płyt YOMB na ul. Świerkowej przy połączeniu z nowym zakresem robót z powodu złych warunków atmosferycznych. Wartość tych elementów zgodnie z kosztorysem Wykonawcy wynosi 12.245,88 zł brutto $[(3.511,00 + 5.045,00 + 1.400,00) * 1,23]$. Wobec powyższego zmniejszeniu ulega pozostała do rozliczenia wartość umowy o 12.245,88 zł brutto do kwoty **1.072.097,77 zł brutto**.
6. W trakcie czynności odbiorowych stwierdzono uwagi co do kompletności i prawidłowości dokumentów odbiorowych:
 - a) brak kompletności wpisów kierownika budowy w dzienniku budowy;
 - b) brak wykazu zmian w oświadczeniu kierownika budowy zgodnie z § 12. ust. 9 pkt. a) umowy;
 - c) brak projektu powykonawczego z naniesionymi zmianami uzgodnionego przez autora realizowanego projektu zgodnie z § 12. ust. 9 pkt. b) umowy;
 - d) brak protokołu spisane z ZUK Sp. z o.o. w Czersku w sprawie niewniesienia uwag w zakresie istniejącej sieci wod.-kan. zgodnie z § 12. ust. 9 pkt. c) umowy;
 - e) brak protokołów prób szczelności sieci zgodnie z § 12. ust. 9 pkt. e) umowy;
 - f) brak protokołu spisane z ZUK Sp. z o.o. w Czersku w sprawie niewniesienia uwag w zakresie drożności i przeczyszczenia wybudowanego odcinka sieci kanalizacji deszczowej zgodnie z § 12. ust. 9 pkt. f) umowy;
 - g) brak informacji o wbudowaniu poszczególnych materiałów w atestach, aprobatkach i certyfikatach zgodnie z § 12. ust. 9 pkt. i) umowy;
 - h) brak dokumentu gwarancji, wystawionego przez Wykonawcę zgodnie z § 12. ust. 9 pkt. i) umowy;
 - i) brak podpisów kierownika budowy i kierowników branżowych na protokołach pomiarów, badaniach itp.;
 - j) brak prawidłowej inwentaryzacji geodezyjnej w 3 egzemplarzach zgodnie z § 12. ust. 9 pkt. j) umowy;
 - k) brak kompletności złożonych wniosków materiałowych.
7. W trakcie czynności odbiorowych stwierdzono wady nadające się do usunięcia i umożliwiające użytkowanie przedmiotu odbioru, wykaz tych wad stanowi załącznik nr 2 do protokołu. Zamawiający zgodnie z § 13. ust. 1 pkt 1) a) umowy wyznacza termin usunięcia wad na 15.04.2021 r.
8. W trakcie czynności odbiorowych stwierdzono wady nie nadające się do usunięcia i ustalono, że poddane zostaną obserwacji. Wykaz tych wad stanowi załącznik nr 3 do protokołu. W terminie do 31.05.2022 r. w obecności inspektorów nadzoru inwestorskiego, przedstawiciela ZUK Sp. z o.o. w Czersku zostanie przeprowadzona inspekcja tv wymienionych w załączniku nr 3 odcinków. Po analizie wyników inspekcji zostaną podjęte dalsze decyzje dotyczące tych wad.

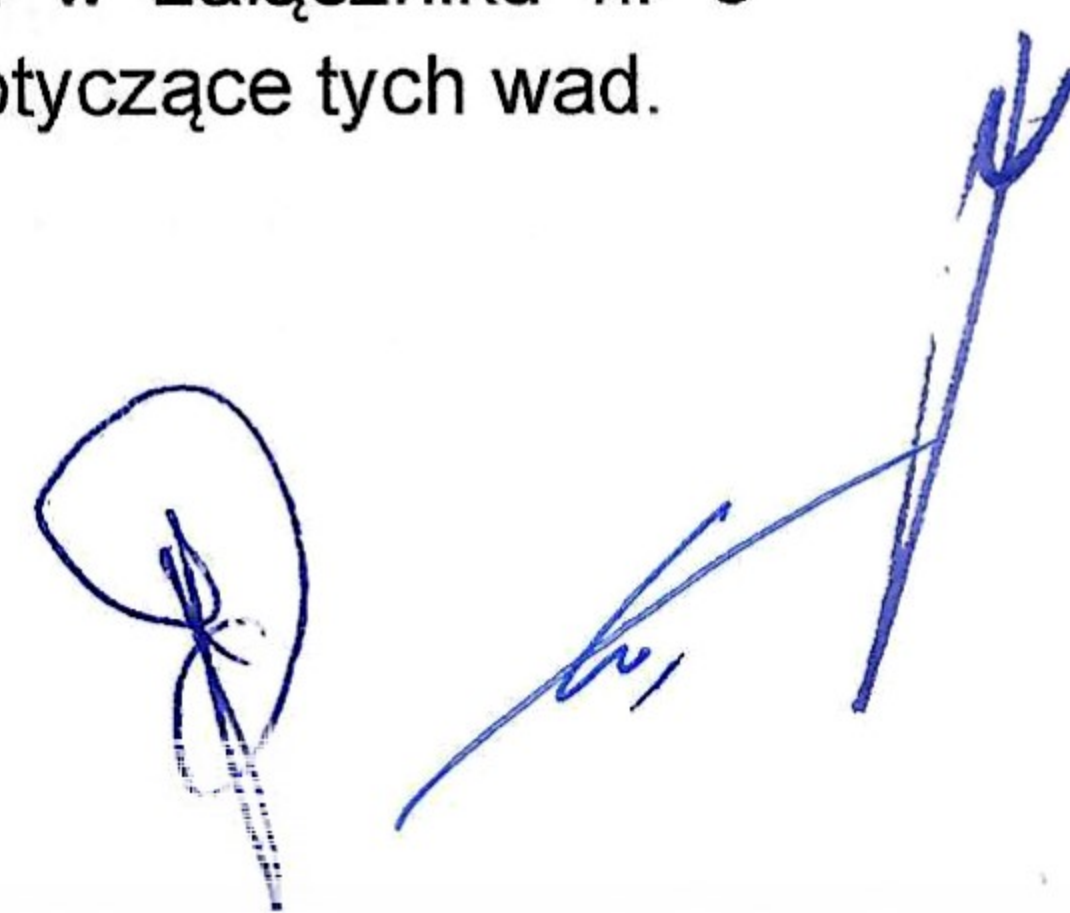

9. W trakcie czynności odbiorowych inspektor nadzoru branży elektrycznej zgłosił wątpliwość dotyczącą zastosowanych opraw oświetleniowych oświetlenia ulicznego. Wyjaśnienie tej wątpliwości nastąpi w obecności inspektora nadzoru branży elektrycznej i wykonawcy robót w terminie do 02.03.2021 r.

CZĘŚĆ III.

1. W związku ze stwierdzeniami CZĘŚCI II komisja uznaje, że nie złożono kompletnej i prawidłowej dokumentacji odbiorowej. Komisja w dniu dzisiejszym **nie dokonuje odbioru końcowego robót**. Komisja wyznacza termin ponownego złożenia wniosku o dokonanie odbioru końcowego robót na dzień 02.03.2021 r.
2. Protokół sporządzono w 3 egzemplarzach, po jednym dla:
- Gminy Czersk
 - Nadzór inwestorski
 - Wykonawca

PODPISY KOMISJI:

Naczelnik Wydziału
Przemysław Bloch
3.1

INSPEKTOR
Marek Szytka
3.2

INSPEKTOR NADZORU
Mariusz Kleinschmidt
Upr. bud. nr KUP/0049/OWOD/04
3.3

INSPEKTOR NADZORU
mgr inż. Krzysztof Komolubi
uprawnienia budowlane do projektowania i kierowania robotami budowlanymi bez ograniczeń w specjalności: instalacje, urządzenia sieci elektryczne, elektroenergetyczne
Nr ewid. 242/Gd/2002
3.4

INSPEKTOR NADZORU
mgr inż. Krzysztof Komolubi
uprawnienia budowlane do projektowania i kierowania robotami budowlanymi bez ograniczeń w specjalności: instalacje, urządzenia sieci elektryczne, elektroenergetyczne
Nr ewid. 242/Gd/2002
3.5

3.6

3.7

KIEROWNIK BUDOWY
mgr inż. Ewelin Michalek
Upr. bud. Nr POM/0318/OWOD/09
3.8

WNORTEX
Dominik Wnorowski
11-001 Dywity, ul. Spółdzielcza 1H
NIP 592-222-00-89, Reg. 222081245
3.9

WNORTEX
Dominik Wnorowski
11-001 Dywity, ul. Spółdzielcza 1H
NIP 592-222-00-89, Reg. 222081245
3.10

KIEROWNIK
Robót Elektrycznych
mgr inż. Janusz Majewski
Upr. bud. nr 157/Gd/88
mgr inż. Paweł Piwowski
upr. bud. WAM/0057/OWOD/12
WAM/0047/OWOK/15; WAM/0137/OWOS/16
3.11

3.12

Załącznik nr 1



Starogard Gdański 01.02.2020 r.

Gmina Czersk
Ul. Kościuszki 27
89-650 Czersk

PISMO

Dotyczy: „Budowa i przebudowa dróg na terenie Gminy Czersk” Część 2 : Przebudowa ul. Partyzantów, ul. Derdowskiego, ul. Zacisze ,ul. Ks. Płk. Wryczy w Czersku”

Firma Wnortex Dominik Wnorowski z siedzibą w Dywity ulica Spółdzielcza 1 H, NIP 592 222 00 89 zgłasza że nie może wykonać dwóch zjazdów z robót dodatkowych na ulicy Partyzantów tj. Posesja nr 29 oraz posesja nr. 30 . Problem braku możliwości wykonania jest taki iż osoby mieszkające pod tymi numerami nie życzą sobie wykonania robót w okresie zimowym a do tego osoba z działki nr. 30 prowadzi działalność gospodarczą i na tą chwilę wykonanie robót przeszkadzało by w prowadzeniu działalności.

Naczelnik Wydziału

Przemysław Bloch

Borysław Tomasz



Signed by /
Podpisano przez:

Radosław
Wnorowski

Date / Data: 2021-
02-01 17:36

INSPEKTOR

Mark Szyc

Kryzstof Komolubi

INSPEKTOR NADZORU

mgr inż. Jędrzej Myszka
POM/0021/OWOS/05

INSPEKTOR NADZORU
mgr inż. Krzysztof Komolubi
specjalność budowlana do projektowania
i nadzoru nad robotami budowlanymi
specjalności: instalacje,
urządzenia sieci elektryczne i elektroenergetyczne
Nr ewid. 242/Gd/2002

INSPEKTOR NADZORU
Mariusz Kleinschmidt
Upr. bud. nr KUP/0049/OWOD/04

mgr inż. Paweł Piwowarski
upr. bud. WAM/0057/OWOD/12
WAM/0047/OWOK/15; WAM/0137/OWOS/16

WNORTEX
Dominik Wnorowski
11-001 Dywity, ul. Spółdzielcza 1H
NIP 592-222-00-89, Reg. 222081245

KIEROWNIK BUDOWY
mgr inż. Ewelina Brichalek
Upr. bud. Nr POM/0318/OWOD/09

KIEROWNIK
Robót Elektrycznych
inż. Janusz Najewski
upr. bud. nr 3523/Gd/88

Załącznik nr 2 do protokołu z rozpoczęcia czynności odbioru końcowego z dnia 16.02.2021 r.

„Budowa i przebudowa dróg na terenie Gminy Czersk”

Część 2: Przebudowa ul. Partyzantów, ul. Derdowskiego, ul. Zacisze i ul. Ks. Płk. Wryczy w Czersku dofinansowanych z Funduszu Dróg Samorządowych

Wady nadające się do usunięcia i umożliwiające użytkowanie przedmiotu odbioru

1. Branża sanitarna

Lp.	Miejsce wady (lokalizacja)	Uwagi
1.	Zacisze 4	Brak skrzyni żeliwnej przyłączeniowej (pod polbrukiem)
2.	Zacisze 6	Brak 2 szt. skrzyń żeliwnych (pod polbrukiem)
3.	Zacisze (dot. ul. Piaskowej 28)	Brak możliwości odkręcenia klucza
4.	Partyzantów 10	Brak skrzyni żeliwnej przyłączeniowej (pod polbrukiem)
5.	Partyzantów 25	Brak skrzyni żeliwnej przyłączeniowej (pod polbrukiem)
6.	Partyzantów 23	Brak skrzyni żeliwnej przyłączeniowej (pod polbrukiem)
7.	Partyzantów 21	Brak skrzyni żeliwnej przyłączeniowej (pod polbrukiem)
8.	Partyzantów 17	Brak skrzyni żeliwnej, skrzywiony klucz
9.	Partyzantów 15	Brak skrzyni żeliwnej przyłączeniowej (pod polbrukiem)
10.	Skrzyżowanie Partyzantów-Świerkowa (dot. Świerkowej 30)	Brak skrzyni żeliwnej przyłączeniowej (pod polbrukiem)
11.	Partyzantów 6a	Brak skrzyni żeliwnej przyłączeniowej (pod polbrukiem)
12.	Skrzyżowanie Partyzantów - Czereśniowa	Brak dużej skrzyni żeliwnej przy zasuwie na sieć wodociągową (obecnie mała skrzynia)
13.	Partyzantów 2	Brak skrzyni żeliwnej przyłączeniowej (pod polbrukiem)
14.	Partyzantów 2a,	Brak skrzyni żeliwnej przyłączeniowej (pod polbrukiem)
15.	Partyzantów 5	Brak skrzyni żeliwnej przyłączeniowej (pod polbrukiem)
16.	Derdowskiego (dot. Starogardzkiej 58)	Skrzywiony klucz w skrzyni żeliwnej
17.	Partyzantów 4 (od strony Wryczy)	Skrzywiony klucz w skrzyni żeliwnej
18.	Piaskowa 33 (od strony Partyzantów)	Wpust uliczny bez pierścienia, brak obrobionej rury PVC. W studni brak stopni złączowych
19.	Zacisze 1 (przed)	Brak stopni złączowych,
20.	Zacisze 1	Brak stopni złączowych w studni. Wpust uliczny bez pierścienia, brak oklejenia rury PVC
21.	Zacisze 6 (za)	Brak stopni złączowych
22.	Partyzantów 29	Brak stopni złączowych, kineta zabrudzona betonem
23.	Partyzantów 10	Brak stopni złączowych, brak obrobienia rur PVC
24.	Partyzantów 25 (przed posesją)	Brak stopni złączowych,
25.	Partyzantów 23	Brak stopni złączowych, w studni stoi woda. Wpusty uliczne (2 szt.) zabetonowane
26.	Partyzantów 19	Brak stopni złączowych, kineta zabrudzona betonem
27.	Partyzantów 17	Brak stopni złączowych
28.	Partyzantów 15	Brak stopni złączowych
29.	Partyzantów 15 (za posesją)	Brak stopni złączowych
30.	Skrzyżowanie Partyzantów - Świerkowa	Brak stopni złączowych
31.	Partyzantów 6a	W wpustach ulicznych nie są obrobione rury PVC
32.	Partyzantów 30	Brak stopni złączowych
33.	Partyzantów 9	W wpustach ulicznych nie są obrobione rury PVC
34.	Skrzyżowanie Partyzantów- Czereśniowa	Brak stopni złączowych. W wpustach ulicznych nie są obrobione rury PVC
35.	Partyzantów 2a	W studni brak obrobionych rur PVC
36.	Partyzantów 1	Brak stopni złączowych, kineta zabrudzona betonem
37.	Derdowskiego 41	Brak możliwości wejścia do studni – nieodpowiednia średnica pierścienia.

38.	Partyzantów 21	Kineta zabrudzona betonem
39.	Derdowskiego 1	Brak dużej skrzynki żeliwnej przy hydrancie nadziemnym
40.	Derdowskiego 6	Brak wyprowadzonej skrzynki żeliwnej (pod polbrukiem)
41.	Derdowskiego 22	Brak możliwości odkręcenia zasuwy w skrzyni żeliwnej przyłączeniowej (środkowa zasuwa)
42.	Derdowskiego 12	Brak możliwości odkręcenia zasuwy w skrzyni żeliwnej przyłączeniowej
43.	Derdowskiego 9	Brak dużej skrzyni żeliwnej na głównej zasuwie sieci wodociągowej (obecnie mała skrzynia)
44.	Derdowskiego 11	Brak możliwości odkręcenia zasuwy w skrzyni żeliwnej przyłączeniowej
45.	Derdowskiego 11	Brak dużej skrzyni żeliwnej przy hydrancie nadziemnym (obecnie mała skrzynia)
46.	Derdowskiego 9	Brak możliwości odkręcenia zasuwy w skrzyni żeliwnej przyłączeniowej
47.	Derdowskiego 13	Brak dużej skrzyni żeliwnej na głównej zasuwie sieci wodociągowej (obecnie mała skrzynia) do ul. Ks. Płk. Wryczy
48.	Derdowskiego 15	Wyciek wody przy zasuwie przyłączeniowej
49.	Derdowskiego 28	Brak możliwości odkręcenia zasuwy w skrzyni żeliwnej przyłączeniowej
50.	Derdowskiego 13	Brak możliwości odkręcenia zasuwy w skrzyni żeliwnej przyłączeniowej
51.	Derdowskiego 30	Brak możliwości odkręcenia zasuwy w skrzyni żeliwnej przyłączeniowej
52.	Derdowskiego 32	Brak możliwości odkręcenia zasuwy w skrzyni żeliwnej przyłączeniowej (skrzywiona głowica klucza)
53.	Derdowskiego 25	Brak możliwości odkręcenia zasuwy w skrzyni żeliwnej przyłączeniowej (skrzywiona głowica klucza)
54.	Derdowskiego 27	Brak wyprowadzonej skrzynki żeliwnej (pod polbrukiem)
55.	Derdowskiego 33	Brak wyprowadzonej skrzynki żeliwnej (pod polbrukiem)
56.	Derdowskiego 51	Brak możliwości odkręcenia zasuwy w skrzyni żeliwnej przyłączeniowej (skrzywiona głowica klucza)
57.	Derdowskiego 41	Brak dużej skrzyni żeliwnej na głównej zasuwie sieci wodociągowej (obecnie mała skrzynia) w boczną ulicę. Skrzywiona obudowa do zasuwy.
58.	Derdowskiego 54	Brak wyprowadzonej skrzynki żeliwnej (pod polbrukiem)
59.	Derdowskiego 8	Brak oklejenia spoin pomiędzy kręgami i pokrywą betonową (widoczne zacieki)
60.	Derdowskiego 10	Brak oklejenia spoin pomiędzy pierścieniami dystansowymi oraz pomiędzy kręgiem a pokrywą betonową w studni (widoczne zacieki)
61.	Derdowskiego 12	Brak oklejenia spoin pomiędzy pokrywą betonową a kręgiem (widoczne zacieki). Brak oklejenia spoin przy rurach PVC
62.	Derdowskiego 18	Brak oklejenia spoin przy rurach PVC. Brak oklejenia spoin pomiędzy pierścieniami dystansowymi
63.	Derdowskiego 16	Brak oklejenia spoin kręgów betonowych, pokrywy betonowej (widoczne zacieki). Nieprawidłowo zamontowane stopnie złazowe.
64.	Derdowskiego 14	Brak oklejenia spoin pomiędzy pokrywą betonową a kręgiem (widoczne zacieki). Brak oklejenia spoin przy rurach PVC. Przy wpustach ulicznych brak oklejenia spoin przy rurach PVC.
65.	Derdowskiego 9	Brak oklejenia spoin pomiędzy pokrywą betonową i kręgami (widoczne zacieki). Brak wycięcia w kinecie betonowej
66.	Derdowskiego 11	Brak oklejenia spoin pomiędzy pokrywą betonową a kręgiem (pianka montażowa). Brak oklejenia spoin przy rurach PVC (pianka montażowa). Przy wpustach ulicznych brak oklejenia spoin przy rurach PVC (pianka montażowa).
67.	Derdowskiego 32	Brak oklejenia spoin pomiędzy pokrywą betonową a kręgiem
68.	Derdowskiego 34	Brak oklejenia spoin pomiędzy pokrywą betonową a kręgiem
69.	Derdowskiego 36	Brak oklejenia spoin pomiędzy pokrywą betonową a kręgiem (widoczne zacieki). Wpust uliczny niedrożny.
70.	Derdowskiego 40	Brak oklejenia spoin pomiędzy pokrywą betonową a kręgiem

		oraz pomiędzy kręgami (widoczne zacieki).
71.	Derdowskiego 29	Brak oklejenia spoin pomiędzy pokrywą betonową a kręgiem (widoczne zacieki)
72.	Derdowskiego 31	Brak oklejenia spoin pomiędzy pokrywą betonową a kręgiem (widoczne zacieki)
73.	Derdowskiego 46	Brak oklejenia spoin pomiędzy pokrywą betonową a kręgiem (widoczne zacieki)
74.	Derdowskiego 48	Brak oklejenia spoin pomiędzy pokrywą betonową a kręgiem (widoczne zacieki). Brak oklejenia spoin przy rurze PVC. Brak oklejenia spoin pomiędzy pierścieniami dystansowymi
75.	Derdowskiego 50	Brak oklejenia spoin przy rurach PVC (pianka montażowa). Brak oklejenia spoin pomiędzy pokrywą betonową a kręgiem (widoczne zacieki)
76.	Derdowskiego 51	Brak oklejenia spoin pomiędzy kręgami (pianka montażowa). Przy wpustach ulicznych (3 szt.) spoiny przy rurach PVC należy okleić (pianka montażowa)
77.	Derdowskiego 52A	Studnia zalana wodą. Przy wpustach ulicznych (3 szt.) spoiny przy rurach PVC należy okleić (pianka montażowa)
78.	Derdowskiego 54	Brak oklejenia spoin pomiędzy pierścieniami dystansowymi.
80.	studnia D31 i D32 ul. Wryczy	brak wjazdu
81.	Odcinek D36-D35 dn 200 PVC	odcinek zabezpieczony do wyczyszczenia
82.	Odcinek D37-D36 dn 200 PVC	odcinek zabezpieczony do wyczyszczenia
83.	Odcinek D53-D52	Kamień przed studnią D52
84.	Derdowskiego 41	Brak możliwości wejścia do studni – nieodpowiednia średnica pierścienia.
85.	Wada ogólna	Niechlujne wykonanie dystansowania i regulacji wpustów i wjazdów. pierścieni dystansowych
86.	Wada ogólna	Wszystkie wpusty deszczowe należy wyczyścić
87.	Wada ogólna	Wszystkie połączenia pomiędzy kręgami na studniach jak i wpustach należy uszczelnić zaprawą wodoszczelną.
88.	Wada ogólna	Wszystkie kinety wykonywane na miejscu złej jakości – należy poprawić
89.	Wada ogólna	Zabrudzone kolektory sanitarne kruszywem i betonem – do wyczyszczenia

2. Branża elektryczna

1.	Wada ogólna	Brak numeracji słupów oświetleniowych
2.	Wada ogólna	Niezamocowane w szafkach schematy ideowe

3. Branża drogowa

1.	Wada ogólna	Niekompletne oznakowanie pionowe
----	-------------	----------------------------------

Naczelnik Wydziału

Przemysław Bloch

INSPEKTOR

Marek Szyc

INSPEKTOR NADZORU

inż. Jędrzej Myska
nr ewid. POM/0021/OWOS/07

INSPEKTOR NADZORU
mgr inż. Krzysztof Komolubi
uprawnienia budowlane do projektowania
i kierowania robotami budowlanymi
bez ograniczeń w specjalności: instalacje
urządzenia, sieci elektryczne i elektroenergetyczne
Nr ewid. 242/Gd/2002

INSPEKTOR NADZORU

Mariusz Kleinschmidt
Upr. bud. nr KUP/0049/OWOD/04

KIEROWNIK BUDOWY

mgr inż. Ewira Michalek
Upř. bud. Nr POM/0318/OWOD/09

KIEROWNIK

Robót Elektrycznych

inż. Juraj Majewski
upř. bud. nr 3525/Gd/88

mgr inż. Paweł Piwowarski
upř. bud. WAM/0057/OWOD/12
WAM/0047/OWOK/15; WAM/0137/OWOS/16

WNORTEX
Spółdzielnia Pracownicza
ul. Dąbrowski 1A
41-100 Dąbrowa Tarnobrzeg
NIP 532-222-00-89, Reg. 222081245

2019-203/19



GMINA CZERSK

Umowa nr WO.272.50A.2019

zawarta dn. 6 grudnia 2019 r. w Czersku pomiędzy Gminą Czersk, z siedzibą w Czersku, przy ul. Kościuszki 27, zwaną dalej „Zamawiającym”, reprezentowaną przez:

1. Burmistrza Czerska - Przemysława Bieska – Talewskiego

przy kontrasygnacie

2. Skarbnika Gminy Czersk - Jolanty Skuczyńskiej

a

Projektowanie, Nadzorowanie i Pomiary Elektryczne Krzysztof Komolubi, ul. B. Prusa 7, 83-300 Kartuzy, NIP 589-10-37-756, Regon 192521885, zwanym dalej „Wykonawcą”, reprezentowanym przez:

Właściciela - Krzysztofa Komolubi

§ 1.

PRZEDMIOT UMOWY

1. W wyniku dokonanego wyboru oferty w postępowaniu przeprowadzonym w trybie przetargu nieograniczonego, zgodnie z ustawą z dnia 29 stycznia 2004 r. Prawo zamówień publicznych (t. j. - Dz. U. z 2019 r., poz. 1843) Zamawiający zleca, a Wykonawca przyjmuje do wykonania zadanie pn.: „Pełnienie nadzoru inwestorskiego nad realizacją robót budowlanych w ramach zadania pn.: „Budowa i przebudowa dróg na terenie Gminy Czersk”, w tym:

Część 2: Pełnienie nadzoru inwestorskiego nad realizacją robót budowlanych w ramach zadania pn.: „Przebudowa ul. Partyzantów, ul. Derdowskiego, ul. Zacisze i ul. Ks. Płk. Wryczy w Czersku”.

2. Zamówienie obejmuje:

- 1) pełnienie funkcji inspektora nadzoru branży drogowej,
- 2) pełnienie funkcji inspektora nadzoru branży sanitarnej,
- 3) pełnienie funkcji inspektora nadzoru branży elektrycznej.

3. Obowiązki ogólne Wykonawcy:

- 1) Pełnienie nadzoru inwestorskiego nad robotami branży drogowej, sanitarnej, branży elektrycznej, w pełnym zakresie obowiązków wynikających z ustawy z dnia 7 lipca 1994 r. Prawo Budowlane (t. j. - Dz. U. z 2019 r. poz. 1186 ze zm.).
- 2) Reprezentowanie inwestora na budowie przez sprawowanie kontroli zgodności jej realizacji z dokumentacją projektową i pozwoleniem na budowę, przepisami oraz zasadami wiedzy technicznej.
- 3) Zapewnienie stałej wymiany informacji z Zamawiającym oraz koordynację swojej działalności z wymaganiami Zamawiającego.
- 4) Przygotowywanie i sporządzanie dokumentów, raportów, sprawozdań z realizacji zadania, zgodnie z wymaganiami Zamawiającego i zaleceniami instytucji finansujących przedmiotową inwestycję oraz wszelkich informacji na wniosek Zamawiającego związanych z prowadzoną inwestycją.
- 5) Pełnienie nadzoru inwestorskiego nad prowadzonymi robotami budowlanymi przez osoby wskazane w ofercie, tj. **inspektora nadzoru robót drogowych, inspektora nadzoru robót sanitarnych i inspektora nadzoru robót elektrycznych** oraz zapewnienia ich obecności na terenie budowy co najmniej 2 razy w tygodniu (obecność należy potwierdzić ustnym sprawozdaniem i podpisem obecności w siedzibie Zamawiającego w godzinach urzędowania).

4. Obowiązki Wykonawcy – Etap Budowy:

- 1) udział w przekazaniu placu budowy.
- 2) zatwierdzanie materiałów, technologii budowlanych oraz jakości wykonania zgodnie z warunkami umowy zawartej z wykonawcą robót i dokumentacją projektową, w tym również

84

z projektami budowlanymi, projektami budowlanymi wykonawczymi, specyfikacjami technicznymi wykonania i odbioru robót, dla wszystkich robót.

- 3) sprawdzanie jakości wykonywanych robót i wbudowanych wyrobów budowlanych, a w szczególności zapobieganie zastosowaniu wyrobów budowlanych wadliwych i niedopuszczalnych do stosowania w budownictwie.
- 4) nadzorowanie i kontrolowanie prawidłowego prowadzenia dziennika budowy.
- 5) nadzorowanie i kontrolowanie wykonywania postanowień umowy z Wykonawcą robót budowlanych w stosunku do realizacji elementów zadania oraz do przepisów Prawa Budowlanego i przepisów z nim związanych.
- 6) nadzorowanie i kontrolowanie zgodności działań Wykonawcy robót budowlanych z sporządzonym przez niego i zatwierdzonym: a) Planem Bezpieczeństwa i Ochrony Zdrowia (Plan BIOZ), b) dokumentacją projektową.
- 7) czuwanie nad prawidłową organizacją i zabezpieczeniem robót, zaplecza i terenu budowy oraz utrzymywaniem przez Wykonawcę robót budowlanych porządku na terenie budowy.
- 8) monitorowanie postępu robót oraz składanie stosownych raportów.
- 9) podpisywanie protokołów odbioru elementów robót.
- 10) informowania Zamawiającego z odpowiednim wyprzedzeniem o wszelkich zagrożeniach występujących podczas realizacji robót, które mogą mieć wpływ na wydłużenie czasu wykonania lub zwiększenia kosztów oraz proponowanie sposobów ich zapobiegania.
- 11) opiniowania wniosków wykonawcy robót w sprawie zmiany sposobu wykonania robót budowlanych, w tym ewentualnej zmiany materiałów, urządzeń i technologii.
- 12) w razie zaistnienia robót dodatkowych niezwłocznego zgłoszenia na piśmie konieczności wykonania tych robót wraz z uzasadnieniem, a po uzyskaniu akceptacji Zamawiającego, dokonanie uzgodnień z autorem projektu w zakresie wykonania dokumentacji zamiennej lub niezbędnej dokumentacji na roboty dodatkowe.
- 13) niezwłocznego informowania Zamawiającego o konieczności wykonania robót odbiegających od założeń w terminie 3 dni od daty stwierdzenia konieczności ich wykonania.
- 14) rozstrzygania w porozumieniu z kierownikiem budowy i przedstawicielem Zamawiającego wątpliwości natury technicznej powstałych w trakcie realizacji zamówienia.
- 15) sprawdzanie i odbieranie wykonanych robót budowlanych w tym kontrola i odbiór robót budowlanych ulegających zakryciu i zanikających poprzez przystąpienie do odbioru tych robót w terminie nie dłuższym niż trzy dni od daty zgłoszenia ich odbioru z potwierdzonym wpisem Wykonawcy robót budowlanych do dziennika budowy.
- 16) przygotowanie i potwierdzanie gotowości robót do odbiorów częściowych, odbioru końcowego oraz udział w czynnościach tych odbiorów.
- 17) potwierdzanie usunięcia wad stwierdzonych przy odbiorach częściowych i odbiorze końcowym.
- 18) uczestniczenie w spotkaniach powołanych przez Zamawiającego i w naradach koordynacyjnych.
- 19) prowadzenie i przechowywanie dokumentacji związanej z realizacją zadania, rozliczeniami i czynnościami wykonywanymi w ramach niniejszej umowy przed przekazaniem jej Zamawiającemu na odbiorze końcowym.
- 20) udział w protokolarnym przekazaniu przez Wykonawcę robót budowlanych znajdujących się na terenie budowy materiałów, wyrobów budowlanych i wykonanych robót oraz w inwentaryzacji wykonanych robót, w razie odstąpienia od umowy z Wykonawcą robót budowlanych przez którąkolwiek ze stron, wg stanu na dzień odstąpienia.
- 21) uzyskanie zatwierdzenia przez Zamawiającego wszelkich zmian skutkujących wzrostem ceny kontraktowej lub wydłużeniem terminu zakończenia robót budowlanych.
- 22) wydawanie kierownikowi budowy lub kierownikom robót poleceń, potwierdzonych wpisem do dziennika budowy, dotyczących: usunięcia nieprawidłowości lub zagrożeń, wykonania prób lub badań, także wymagających odkrycia robót lub elementów zakrytych oraz przedstawienie ekspertyz dotyczących prowadzonych robót budowlanych, dowodów dopuszczenia do obrotu i stosowania w budownictwie wyrobów budowlanych i urządzeń technicznych.

- 23) żądanie od kierownika budowy lub kierowników robót dokonania poprawek bądź ponownego wykonania wadliwie wykonanych robót a także wstrzymania dalszych robót budowlanych w przypadku, gdyby ich kontynuacja mogła wywołać zagrożenie bądź spowodować niedopuszczalną niezgodność z dokumentacją projektową lub pozwoleniem na budowę.
- 24) bieżąca kontrola ilości i terminowości wykonywanych robót.
- 25) podejmowanie działań w celu dotrzymania terminu realizacji inwestycji.
- 26) kontrolowanie prawidłowości prowadzenia dziennika budowy i dokonywanie w nim wpisów stwierdzających wszystkie okoliczności mające znaczenie dla oceny właściwego wykonania robót.
- 27) informowanie na bieżąco Zamawiającego o przebiegu prac, o napotkanych problemach i podjętych działaniach zaradczych mających na celu ich przewyciężenie (wczesne ostrzeżenie, zwłaszcza w sprawach mogących wpłynąć na termin zakończenia robót).
- 28) sprawdzanie kompletu dokumentów do dokonania odbioru końcowego robót (projektów z naniesionymi w trakcie realizacji zmianami, protokołów prób i odbiorów, certyfikatów, świadectw zgodności, atestów, itp.).
- 29) uczestnictwo w okresie gwarancji i rękojmi przy przeglądach gwarancyjnych na zawiadomienie Zamawiającego, potwierdzenia usunięcia wad i usterek w okresie gwarancji i rękojmi, uczestnictwa w odbiorze pogwarancyjnym inwestycji, bez dodatkowego wynagrodzenia;
- 30) wykonywanie innych czynności, przewidzianych dla inspektora nadzoru w umowie z wykonawcą inwestycji;
- 31) uczestniczenia w odbiorze ostatecznym obiektów po upływie okresu gwarancji ustalonego w umowie z Wykonawcą robót. Inspektor Nadzoru będzie także uczestniczył w przeglądach gwarancyjnych i nadzorował usuwanie stwierdzonych protokolarnie wad i usterek;
- 32) wykonania czynności odnoszących się do realizacji uprawnień z tytułu rękojmi za wady wykonanych robót;
- 33) przygotowania w porozumieniu z Wykonawcą robót zestawienia wybudowanej infrastruktury (długości, powierzchnie, szt., itp.).
- 34) Bez pisemnej zgody Zamawiającego, Inspektor Nadzoru nie może wprowadzić żadnych zmian w zakresie realizacji umowy na wykonanie robót budowlanych.
- 35) Przedmiot zamówienia objęty niniejszym nadzorem inwestorskim szczegółowo został określony w dokumentacji projektowej stanowiącej załącznik do SIWZ.

§ 2.

TERMIN WYKONANIA UMOWY

1. Ustala się termin wykonania umowy: do 30.09.2020r..
2. Usługi, będące przedmiotem umowy realizowane będą od momentu podpisania umowy z Zamawiającym do dnia odbioru końcowego zadania inwestycyjnego.
3. W przypadku wydłużenia terminu wykonania robót budowlanych objętych nadzorem, termin określony w ust.1 ulega stosownemu przedłużeniu na podstawie aneksu do umowy, bez prawa do dodatkowego wynagrodzenia, jednak nie dłużej niż o czas wydłużenia terminu wykonania robót objętych nadzorem.
4. Od momentu rzeczowego zakończenia robót budowlanych Wykonawca zobowiązuje się do uczestnictwa, w ramach wynagrodzenia o którym mowa w §4 ust. 1, w czynnościach związanych z obsługą okresu rękojmi i gwarancji udzielonego przez wykonawcę robót budowlanych.

§ 3.

PRAWA I OBOWIĄZKI STRON

1. Wykonawca pełniąc czynności Inspektora Nadzoru działa w imieniu i na rachunek Zamawiającego.
2. Wykonawca będzie wykonywał swoje obowiązki i uprawnienia stosownie do właściwych przepisów prawa.
3. Wykonawca czuwa nad prawidłową i terminową realizacją robót, zawiadamiając niezwłocznie Zamawiającego o ewentualnych zagrożeniach wpływających na przesunięcie terminu realizacji ww. robót.
4. Do obowiązków Wykonawcy należy wykonanie zakresu prac, o których mowa § 1, w tym, w szczególności pełnienie nadzoru nad robotami branży drogowej, sanitarnej i elektrycznej.



§ 4.

WYNAGRODZENIE I ZAPŁATA WYNAGRODZENIA

1. Strony ustalają wynagrodzenie ryczałtowe za wykonanie przedmiotu umowy w wysokości: **27.884,10 zł brutto** (słownie zł.: dwadzieścia siedem tysięcy osiemset osiemdziesiąt cztery złote 10/100).
2. Wynagrodzenie ryczałtowe, o którym mowa w ust. 1. obejmuje wszystkie koszty związane z realizacją przedmiotu zamówienia, w tym ryzyko Wykonawcy z tytułu oszacowania wszelkich kosztów związanych z realizacją przedmiotu umowy, a także oddziaływania innych czynników mających lub mogących mieć wpływ na koszty.
3. Niedośzacowanie, pominięcie oraz brak rozpoznania zakresu przedmiotu umowy nie może być podstawą do żądania zmiany wynagrodzenia ryczałtowego określonego w ust. 1.
4. Rozliczenie pomiędzy stronami za wykonanie przedmiotu umowy nastąpi na podstawie faktury końcowej.
5. Podstawę do wystawienia faktury końcowej będzie stanowił protokół końcowy odbioru robót budowlanych objętych nadzorem.
6. Płatność należności nastąpi w ciągu 30-tu dni licząc od dnia złożenia faktury oraz:
 - 1) oświadczeń wszystkich podwykonawców o tym, że Wykonawca uregulował wobec nich należności z tytułu realizacji zleconych usług i w związku z tym zrzekają się z tego tytułu jakichkolwiek roszczeń w stosunku do Zamawiającego, oświadczenia Wykonawcy, że uregulował on swoje zobowiązania wobec wszystkich podwykonawców, przy których udziale wykonywał przedmiot umowy i przedłożenia dowodów potwierdzających zapłatę wymagalnego wynagrodzenia podwykonawcom lub
 - 2) oświadczenia Wykonawcy potwierdzającego, że odebrane i zafakturowane usługi nie zostały wykonane przy udziale podwykonawców.
7. Kwota odpowiadająca sumie zobowiązań Wykonawcy wobec podwykonawców, w odniesieniu, do których Wykonawca nie przedłożył dokumentów świadczących o dokonaniu zapłaty, zostanie uregulowana przez Zamawiającego poprzez przekazanie jej bezpośrednio na rachunek podwykonawców.
8. Kwota wypłacona przez Zamawiającego podwykonawcom zostanie potrącona z należności Wykonawcy, na co Wykonawca wyraża zgodę.
9. Wynagrodzenie zostanie przekazane na rachunek bankowy Wykonawcy w Banku PKO BA SA nr rachunku 51 1020 1866 0000 1402 0068 4258.
10. Spóźnienie w zapłacie należności powoduje obowiązek zapłaty odsetek ustawowych za opóźnienia w transakcjach handlowych.
11. Przez dotrzymanie terminu płatności rozumie się złożenie dyspozycji przelewu przez Zamawiającego ze swojego rachunku bankowego na rachunek Wykonawcy.
12. Wykonawca bez zgody Zamawiającego nie może zbyć w całości lub w części wierzytelności o zapłatę wynagrodzenia.
13. Zamawiający przewiduje możliwość odbioru od Wykonawcy ustrukturyzowanych faktur elektronicznych przesłanych za pośrednictwem platformy elektronicznego fakturowania dostępnej na stronie internetowej <http://efaktura.gov.pl/>
14. W przypadku złożenia ustrukturyzowanej faktury elektronicznej Zamawiający i Wykonawca wyrażają zgodę na wysyłanie i odbieranie, noty księgowej i faktury korygującej do faktury o której mowa powyżej za pośrednictwem platformy elektronicznego fakturowania dostępnej na stronie internetowej <http://efaktura.gov.pl/>

§ 5.

KARY

1. Strony zastrzegają prawo naliczania kar umownych za nieterminowe i nienależyte wykonanie przedmiotu umowy.
2. Wykonawca zapłaci Zamawiającemu kary umowne za:



- 1) odstąpienie od umowy przez Wykonawcę z przyczyn leżących po stronie Wykonawcy w wysokości 15% (słownie: piętnaście procent) wynagrodzenia brutto określonego w § 4 ust. 1 umowy,
 - 2) odstąpienie od umowy przez Zamawiającego z powodu naruszenia przez Wykonawcę warunków umowy, w wysokości 15% (słownie: piętnaście procent) wynagrodzenia brutto określonego w § 4 ust. 1 umowy,
 - 3) brak udziału podmiotu trzeciego (na którego zasoby Wykonawca powoływał się na zasadach określonych w art. 22a, w celu wykazania spełniania warunków udziału w postępowaniu, o których mowa w art. 22 ust. 1 Pzp) w realizacji zamówienia w wysokości 10 % (słownie: dziesięć procent) wynagrodzenia brutto określonego w § 4 ust. 1.
 - 4) nieprzedłożenie kopii umowy o podwykonawstwo w terminie, o którym mowa w § 9 ust. 4 wykonawca zapłaci 1% wysokości wynagrodzenia, o którym mowa w § 4 ust. 1 za każdy dzień opóźnienia w przedłożeniu kopii umowy o podwykonawstwo.
3. Zamawiający zapłaci Wykonawcy karę umowną za odstąpienie od umowy przez Wykonawcę z przyczyn leżących po stronie Zamawiającego w wysokości 15% (słownie: piętnaście procent) wynagrodzenia brutto określonego w § 4 ust. 1 umowy.
 4. Zamawiający przewiduje łączenie kar, o których mowa w § 5 ust. 2.
 5. Stronom przysługuje prawo do dochodzenia odszkodowania uzupełniającego, przenoszącego wysokość kar umownych do wysokości rzeczywiście poniesionej szkody.
 6. Wykonawca zapłaci karę umowną na konto Zamawiającego w terminie 7 dni od daty doręczenia pisemnego wezwania z określoną wysokością kary przez Zamawiającego.
 7. Zamawiający zastrzega sobie prawo potrącenia kar umownych z wymagalnego wynagrodzenia należnego Wykonawcy z tytułu przedmiotu umowy, w przypadku niedotrzymania terminu, o którym mowa w ust. 6 umowy.
 8. Maksymalną łączną wysokość kar umownych strony ustalają na kwotę równą wynagrodzeniu ryczałtowemu brutto.

§ 6. ODSTĄPIENIE OD UMOWY

1. Zamawiającemu przysługuje prawo odstąpienia od umowy lub jej części:
 - 1) w sytuacji określonej w art. 145 ustawy Prawo zamówień publicznych,
 - 2) w przypadku gdy dojdzie do zajęcia majątku Wykonawcy, w zakresie uniemożliwiającym wykonanie przedmiotowego zamówienia,
 - 3) w przypadku, gdy niemożliwe będzie podpisanie umowy z wykonawcą robót budowlanych,
 - 4) jeżeli Wykonawca nie podjął się wykonywania obowiązków wynikających z niniejszej umowy lub przerwał ich wykonanie i przerwa trwa dłużej niż 30 dni,
 - 5) jeżeli Wykonawca wykonuje swoje obowiązki nieterminowo lub w sposób nienależyty lub nie kontynuuje ich pomimo wezwania Zamawiającego złożonego na piśmie, w terminie 7 dni od dnia otrzymania wezwania przez Wykonawcę, nie wykazuje poprawy,
 - 6) w przypadku innego rażącego naruszenia warunków umowy przez Wykonawcę,
2. Wykonawcy przysługuje prawo odstąpienia od umowy w przypadku gdy:
 - 1) ze względów organizacyjnych, technicznych, finansowych nie jest w stanie wykonać umowy bez narażenia na znaczne straty swojej firmy i Zamawiającego,
 - 2) z winy Zamawiającego nie jest możliwa dalsza realizacja umowy.
3. Odstąpienie od umowy powinno nastąpić w formie pisemnej pod rygorem nieważności takiego oświadczenia i powinno zawierać uzasadnienie.
4. Oświadczenie o odstąpieniu od umowy może być złożone w terminie nie dłuższym niż 30 dni od wystąpienia okoliczności uzasadniających odstąpienie.

§ 7. ZMIANY W UMOWIE

1. Zmiana postanowień zawartej umowy może nastąpić za zgodą obu stron wyrażoną na piśmie pod rygorem nieważności.
2. Zamawiający przewiduje możliwość dokonania zmiany postanowień zawartej umowy



- w stosunku do treści oferty w przypadkach określonych w art. 144 ustawy Pzp:
- 1) wystąpienie okoliczności niezależnych od Wykonawcy skutkujących niemożliwością dotrzymania terminu realizacji przedmiotu umowy,
 - 2) zmiana obowiązujących przepisów, jeżeli zgodnie z nimi konieczne będzie dostosowanie treści umowy do aktualnego stanu prawnego,
 - 3) wystąpienie siły wyższej, tj. wyjątkowego wydarzenia lub okoliczności
 - a) na którą Strony nie miały wpływu,
 - b) przeciw której Strony nie mogły się zabezpieczyć przed zawarciem umowy,
 - c) której nie można było w racjonalny sposób uniknąć lub przewyciężyć,
 - d) której nie można uznać za wywołaną w znaczącym stopniu przez żadną ze Stron.
 - 4) sądowa waloryzacja zamówienia,
 - 5) zmiany osób reprezentujących Zamawiającego/Wykonawcę w przypadku zmian organizacyjnych lub wynikłych z przyczyn losowych.
 - 6) wystąpienia konieczności wprowadzenia zmian będzie następstwem zmian wytycznych lub zaleceń instytucji, która przyznała środki na sfinansowanie zamówienia lub/i umowy na roboty budowlane,
 - 7) gdy nastąpi zmiana powszechnie obowiązujących przepisów prawa w zakresie mającym bezpośredni wpływ na realizację przedmiotu umowy
 - 8) wyłączenia lub rezygnacji z wykonania części zamówienia (zmniejszenie wynagrodzenia).
3. Istotne zmiany w umowie, na skutek wystąpienia poniższych okoliczności mogą dotyczyć następujących elementów umowy:
- 1) zmiany terminu wykonania zamówienia, w przypadku:
 - a) wydłużenia terminu wykonania robót budowlanych objętych nadzorem, termin określony odpowiednio w § 2 ust. 1 pkt 1-4 ulega stosownemu przedłużeniu na podstawie aneksu do umowy, bez prawa do dodatkowego wynagrodzenia, jednak nie dłużej niż o czas wydłużenia terminu wykonania robót objętych nadzorem.
 - b) wstrzymania realizacji robót budowlanych objętych nadzorem z przyczyn niezależnych od Wykonawcy, co uniemożliwia terminowe zakończenie realizacji przedmiotu umowy.
 - 2) zmiany wysokości wynagrodzenia, w przypadku wyłączenia lub rezygnacji z wykonania części zamówienia (zmniejszenie wynagrodzenia);
 - 3) zmiany podwykonawcy, w przypadku:
 - a) wprowadzenia nowego podwykonawcy;
 - b) rezygnacji podwykonawcy;
 - c) zmiany podwykonawcy,
 - d) zmiany wartości lub zakresu usług wykonywanych przez podwykonawców;
4. Powyższe postanowienia stanowią katalog zmian, na które zamawiający może wyrazić zgodę. Powyższe postanowienia nie stanowią zobowiązania zamawiającego do wyrażenia zgody na ich wprowadzenie.

§ 8.

PRZEDSTAWICIELE STRON

1. Do realizacji prac związanych z wykonywaniem przedmiotu umowy Strony wyznaczają swoich przedstawicieli:
 - 1) ze strony Zamawiającego: Przemysław Bloch – Zastępca Naczelnika Wydziału Inwestycji i Infrastruktury lub osoba go zastępująca – w sprawach związanych z realizacją inwestycji, podpisywaniem protokołów odbioru robót,
 - 2) ze strony Wykonawcy:
 - a) inspektor branży drogowej: Mariusz Kleinschmidt,
 - b) inspektor branży sanitarnej: Artur Młynarczyk.
 - c) inspektor branży elektrycznej: Krzysztof Komolubi.
2. Wykonawca może dokonywać zmiany osób wskazanych w ust. 1 pkt 2), jedynie za uprzednią zgodą Zamawiającego. Zmiana którejkolwiek osób w trakcie realizacji przedmiotowej umowy musi być uzasadniona przez Wykonawcę na piśmie. Nowa osoba musi posiadać uprawnienia stosowne do wykonywanych czynności oraz kwalifikacje takie same lub wyższe od kwalifikacji wymaganych w SIWZ.
3. Zmiana osób, o których mowa w ust. 1 pkt 2 nie wymaga sporządzenia aneksu.
4. Warunkiem dokonania zmian, o których mowa w ust. 2, jest złożenie uzasadnionego wniosku przez Wykonawcę wraz z opisem okoliczności stanowiących podstawę żądania takiej zmiany.

§ 9.

PODWYKONAWCY/PODMIOTY TRZECIE

1. Wykonawca może wykonywać przedmiot umowy przy udziale podwykonawców, zawierając z nimi stosowne umowy w formie pisemnej pod rygorem nieważności.
2. Wykonawca oświadcza, że będzie realizować zamówienie:
 - 1) siłami własnymi/-lub
 - 2) ~~za pomocą podmiotów trzecich (w tym podwykonawców), na których powoływał się w ofercie:~~

Nazwa podmiotu trzeciego:

w zakresie:

w formie:

za kwotę:
3. Wykonawca ponosi wobec Zamawiającego pełną odpowiedzialność za usługi, które wykonywane są przy pomocy podwykonawców, w szczególności za opóźnienia usług lub niewystarczającą ich jakość.
4. Zamawiający z uzasadnionych powodów może domagać się zmiany podwykonawcy podczas realizacji usługi. W takich przypadkach Zamawiający i Wykonawca w drodze negocjacji, w interesie realizacji usługi uzgadniają swoje stanowiska, mając na uwadze odpowiedzialność Wykonawcy za realizację całości przedmiotu umowy.
5. Wykonawca jest zobowiązany do przedłożenia zamawiającemu kopii poświadczonej za zgodność z oryginałem zawartej umowy o podwykonawstwo w terminie 7 dni od dnia jej zawarcia.
6. Zamawiający dokona bezpośredniej zapłaty wynagrodzenia przysługującego podwykonawcom w przypadku, gdy wykonawca uchylił się od obowiązku zapłaty wynagrodzenia podwykonawcom.
7. Jako uchylenie się od obowiązku zapłaty przez wykonawcę wynagrodzenia należnego podwykonawcom uznane będzie brak przedłożenia w wymaganym terminie oświadczeń podwykonawców o dokonanej zapłacie wynagrodzenia.
8. Kwota wynagrodzeń wypłaconych przez zamawiającego bezpośrednio podwykonawcom zostanie potrącona z wynagrodzenia przysługującego wykonawcy, na co wykonawca wyraża zgodę.
9. Wykonawca może dokonywać zmiany podmiotu trzeciego (w tym podwykonawcy) jedynie za zgodą Zamawiającego, akceptującego nowy podmiot. Nowy podmiot musi spełniać warunki określone w SIWZ w zakresie w jakim Wykonawca polegał na zasobach innych podmiotów na zasadach określonych w art. 22a ustawy Prawo zamówień publicznych.
10. Podmiot, który zobowiązał się do udostępnienia zasobów zgodnie z art. 22a ustawy Prawo zamówień publicznych, odpowiada solidarnie z Wykonawcą za szkodę Zamawiającego powstałą wskutek nieudostępnienia tych zasobów, chyba że za nieudostępnienie zasobów nie ponosi winy.
11. Wykonawca zobowiązuje się do udokumentowania udziału w realizacji przedmiotu umowy podmiotów, o których mowa w ust. 1 na każde wezwanie Zamawiającego.
12. Zmiana podmiotu trzeciego, o którym mowa w ust. 1 wymaga sporządzenia aneksu.
13. Warunkiem dokonania zmiany podmiotów, o których mowa w ust. 1, jest złożenie uzasadnionego wniosku przez Wykonawcę wraz z opisem okoliczności stanowiących podstawę żądania takiej zmiany.
14. Zamawiający i Wykonawca ponoszą solidarną odpowiedzialność za zapłatę wynagrodzenia za prace wykonane przez podwykonawcę.

§ 10.

Każda zmiana umowy wymaga formy pisemnej pod rygorem nieważności.

§ 11.

W sprawach nieuregulowanych niniejszą umową zastosowanie mają przepisy ustawy Prawo zamówień publicznych, Kodeksu Cywilnego oraz ustawy Prawo budowlane wraz z przepisami wykonawczymi do tych ustaw.

§ 12.

Wszelkie spory wynikłe na tle wykonywania niniejszej umowy rozstrzygane będą przez sąd właściwy dla siedziby Zamawiającego.

gh

§ 13.

Umowę sporządza się w trzech egzemplarzach, z czego dwa otrzymuje Zamawiający i jeden Wykonawca.

Zamawiający

BURMISTRZ

Przemysław Biesek-Talewski

Wykonawca

PROJEKTOWANIE, NADZOROWANIE I POMIARY ELEKTRYCZNE
mgr inż. Krzysztof Komolubi
83-300 Kartuzy, ul. B. Prusa 7
tel. kom.: 601-754-849
e-mail: *kkomo@interia.pl*
REGON 192521885 • NIP 589-103-77-56

SKAUPNIE GRUNY

Jolanta Skuczyńska



Aneks nr 1
do umowy nr WO.272.50A.2019 z dn. 06.12.2019 r.
na wykonanie zadania pn.: „Pełnienie nadzoru inwestorskiego nad realizacją
robót budowlanych w ramach zadania pn.: Budowa i przebudowa dróg na
terenie Gminy Czersk”, Część 2: Pełnienie nadzoru inwestorskiego nad
realizacją robót budowlanych w ramach zadania pn.: „Przebudowa ul.
Partyzantów, ul. Derdowskiego, ul. Zacisze i ul. Ks. Płk. Wryczy w Czersku”.

zawarty dn. 15 września 2020 r. w Czersku pomiędzy Gminą Czersk, z siedzibą w Czersku, adres: ul. Kościuszki 27, 89-650 Czersk, zwaną dalej „Zamawiającym”, reprezentowaną przez:

1. Burmistrza Czerska - Przemysława Bieska - Talewskiego

przy kontrasygnacie

2. Skarbnika Gminy Czersk - Jolanty Skuczyńskiej

a

Projektowanie, Nadzorowanie i Pomiary Elektryczne Krzysztof Komolubi, adres: ul. B. Prusa 7, 83-300 Kartuzy, NIP 589-10-37-756, Regon 192521885, zwanym dalej „Wykonawcą”, reprezentowanym przez:

Właściciela - Krzysztofa Komolubi

o następującej treści:

§ 1.

W związku z wydłużeniem terminu wykonania robót budowlanych objętych nadzorem, działając na podstawie § 7 ust. 3 pkt 1 lit a) umowy nr WO.272.50A.2019 z dnia 06.12.2019 r.,

treść § 2 umowy „Termin wykonania umowy” otrzymuje brzmienie:

„Ustala się termin wykonania umowy: do 30.11.2020 r.”

§ 2.

Pozostałe warunki umowy nie ulegają zmianie.

§ 3.

Aneks wchodzi w życie z dniem podpisania.

§ 4.

Aneks sporządzono w trzech jednobrzmiących egzemplarzach, z czego dwa otrzymuje Zamawiający i jeden Wykonawca.

Zamawiający

BURMISTRZ

Przemysław Biesek-Talewski

SKARBNIK GMINY

Jolanta Skuczyńska

Wykonawca

PROJEKTOWANIE, NADZOROWANIE I POMIARY ELEKTRYCZNE
mgr inż. Krzysztof Komolubi
83-300 Kartuzy, ul. B. Prusa 7
tel. kom. 601 454-849
e-mail: k.komo@interia.pl
REGON 192521885 • NIP 589-103-77-56



Aneks nr 2
do umowy nr WO.272.50A.2019 z dn. 06.12.2019 r.
na wykonanie zadania pn.: „Pełnienie nadzoru inwestorskiego nad realizacją
robót budowlanych w ramach zadania pn.: Budowa i przebudowa dróg na
terenie Gminy Czersk”, Część 2: Pełnienie nadzoru inwestorskiego nad
realizacją robót budowlanych w ramach zadania pn.: „Przebudowa ul.
Partyzantów, ul. Derdowskiego, ul. Zacisze i ul. Ks. Płk. Wryczy w Czersku”.

zawarty dn. 27 listopada 2020 r. w Czersku pomiędzy Gminą Czersk, z siedzibą w Czersku, adres: ul. Kościuszki 27, 89-650 Czersk, zwaną dalej „Zamawiającym”, reprezentowaną przez:

1. Burmistrza Czerska - Przemysław Bieska - Talewskiego

przy kontrasygnacie

2. Skarbnika Gminy Czersk - Wiesławy Modrzejewskiej

a

Projektowanie, Nadzorowanie i Pomiary Elektryczne Krzysztof Komolubi, adres: ul. B. Prusa 7, 83-300 Kartuzy, NIP 589-10-37-756, Regon 192521885, zwanym dalej „Wykonawcą”, reprezentowanym przez:

Właściciela - Krzysztofa Komolubi

o następującej treści:

§ 1.

W związku z wydłużeniem terminu wykonania robót budowlanych objętych nadzorem, działając na podstawie § 7 ust. 3 pkt 1 lit a) umowy nr WO.272.50A.2019 z dnia 06.12.2019 r., treść § 2 umowy „Termin wykonania umowy” otrzymuje brzmienie:
„Ustala się termin wykonania umowy: do 21.12.2020 r.”

§ 2.

Pozostałe warunki umowy nie ulegają zmianie.

§ 3.

Aneks wchodzi w życie z dniem podpisania.

§ 4.

Aneks sporządzono w trzech jednobrzmiących egzemplarzach, z czego dwa otrzymuje Zamawiający i jeden Wykonawca.

Zamawiający

BURMISTRZ

Przemysław Bieska-Talewski

Wykonawca

PROJEKTOWANIE, NADZOROWANIE I POMIARY ELEKTRYCZNE
mgr inż. Krzysztof Komolubi
83-300 Kartuzy, ul. B. Prusa 7
tel. kom. 601-754-849
e-mail: k.komolubi@interia.pl
REGON 192521885 • NIP 589-103-77-56

SKARBNIK GMINY

Wiesława Modrzejewska
ul. Kościuszki 27
89-650 Czersk

tel. (52) 395 48 10
fax. (52) 395 48 11

urząd_miejski@czersk.pl
www.czersk.pl

16486.1/W/2020

Sporządził(a): Wioletta Rostankowska

Sprawdzono p.d.

Strona 1

względem merytoryczną, m.
17.11.2020
Czersk,



Aneks nr 3
do umowy nr WO.272.50A.2019 z dn. 06.12.2019 r.
na wykonanie zadania pn.: „Pełnienie nadzoru inwestorskiego nad realizacją
robót budowlanych w ramach zadania pn.: Budowa i przebudowa dróg na
terenie Gminy Czersk”, Część 2: Pełnienie nadzoru inwestorskiego nad
realizacją robót budowlanych w ramach zadania pn.: „Przebudowa ul.
Partyzantów, ul. Derdowskiego, ul. Zacisze i ul. Ks. Płk. Wryczy w Czersku”.

zawarty dn. 15 grudnia 2020 r. w Czersku pomiędzy Gminą Czersk, z siedzibą w Czersku, adres: ul. Kościuszki 27, 89-650 Czersk, zwaną dalej „Zamawiającym”, reprezentowaną przez:

1. Burmistrza Czerska - Przemysława Bieska - Talewskiego

przy kontrasygnacie

2. Skarbnika Gminy Czersk - Wiesławy Modrzejewskiej

a

Projektowanie, Nadzorowanie i Pomiary Elektryczne Krzysztof Komolubi, adres: ul. B. Prusa 7, 83-300 Kartuzy, NIP 589-10-37-756, Regon 192521885, zwanym dalej „Wykonawcą”, reprezentowanym przez:

Właściciela - Krzysztofa Komolubi

o następującej treści:

§ 1.

W związku z wydłużeniem terminu wykonania robót budowlanych objętych nadzorem, działając na podstawie § 7 ust. 3 pkt 1 lit a) umowy nr WO.272.50A.2019 z dnia 06.12.2019 r.,

treść § 2 umowy „Termin wykonania umowy” otrzymuje brzmienie:

„Ustala się termin wykonania umowy: do 28.12.2020 r.”

§ 2.

Pozostałe warunki umowy nie ulegają zmianie.

§ 3.

Aneks wchodzi w życie z dniem podpisania.

§ 4.

Aneks sporządzono w trzech jednobrzmiących egzemplarzach, z czego dwa otrzymuje Zamawiający i jeden Wykonawca.

Zamawiający

BURMISTRZ

Przemysław Bieska-Talewski

Wykonawca

PROJEKTOWANIE, NADZOROWANIE I POMIARY ELEKTRYCZNE
mgr inż. Krzysztof Komolubi
83-300 Kartuzy, ul. B. Prusa 7
tel. kom.: 601-754-849
e-mail: k.komolubi@interia.pl
REGON 192521885 • NIP 589-103-77 11

SKARBNIK GMINY

Wiesława Modrzejewska

ul. Kościuszki 27
89-650 Czersk

tel. (52) 395 48 10
fax. (52) 395 48 11

urząd_miejski@czersk.pl
www.czersk.pl

**Aneks nr 4**

do umowy nr WO.272.50A.2019 z dn. 06.12.2019 r.

na wykonanie zadania pn.: „Pełnienie nadzoru inwestorskiego nad realizacją robót budowlanych w ramach zadania pn.: Budowa i przebudowa dróg na terenie Gminy Czersk”, Część 2: Pełnienie nadzoru inwestorskiego nad realizacją robót budowlanych w ramach zadania pn.: „Przebudowa ul. Partyzantów, ul. Derdowskiego, ul. Zacisze i ul. Ks. Płk. Wryczy w Czersku”.

zawarty dn. 28 stycznia 2021 r. w Czersku pomiędzy Gminą Czersk, z siedzibą w Czersku, adres: ul. Kościuszki 27, 89-650 Czersk, zwaną dalej „Zamawiającym”, reprezentowaną przez:

1. Burmistrza Czerska - Przemysława Bieska - Talewskiego

przy kontrasygnacie

2. Skarbnika Gminy Czersk - Wiesławy Modrzejewskiej

a

Projektowanie, Nadzorowanie i Pomiary Elektryczne Krzysztof Komolubi, adres: ul. B. Prusa 7, 83-300 Kartuzy, NIP 589-10-37-756, Regon 192521885, zwanym dalej „Wykonawcą”, reprezentowanym przez:

Właściciela - Krzysztofa Komolubi

o następującej treści:

§ 1.

W związku z wydłużeniem terminu wykonania robót budowlanych objętych nadzorem, działając na podstawie § 7 ust. 3 pkt 1 lit a) umowy nr WO.272.50A.2019 z dnia 06.12.2019 r., treść § 2 umowy „Termin wykonania umowy” otrzymuje brzmienie:

„Ustala się termin wykonania umowy: do 26.02.2021 r.”

§ 2.

Pozostałe warunki umowy nie ulegają zmianie.

§ 3.

Aneks wchodzi w życie z dniem podpisania.

§ 4.

Aneks sporządzono w trzech jednobrzmiących egzemplarzach, z czego dwa otrzymuje Zamawiający i jeden Wykonawca.

Zamawiający

BURMISTRZ
Przemysław Biesek-Talewski

SKARBNIK GMINY
Wiesława Modrzejewska

Wykonawca

PROJEKTOWANIE, NADZOROWANIE I POMIARY ELEKTRYCZNE

mgr inż. Krzysztof Komolubi
83-300 Kartuzy, ul. B. Prusa 7
tel./kom. 601-754-849
e-mail: kromo@interia.pl
REGON 192521885 • NIP 589-103-77-56



Umowa nr WO.272.47A.2019

zawarta dn. 30 grudnia 2019 r. w Czersku pomiędzy Gminą Czersk, z siedzibą w Czersku, przy ul. Kościuszki 27, zwaną dalej „Zamawiającym”, reprezentowaną przez:

1. Burmistrza Czerska - Przemysława Bieska - Talewskiego
przy kontrasygnacie

2. Skarbnika Gminy Czersk - Jolanty Skuczyńskiej

a

WNORTEX Dominik Wnorowski, ul. Spółdzielcza 1H, 11-001 Dywity, NIP 592-222-00-89, Regon: 222081245, zwanym dalej „Wykonawcą”, reprezentowanym przez:

Właściciela - Dominika Wnorowskiego

§ 1.

PRZEDMIOT UMOWY

1. W wyniku dokonanego wyboru oferty w postępowaniu przeprowadzonym w trybie przetargu nieograniczonego, zgodnie z ustawą z dnia 29 stycznia 2004 r. Prawo zamówień publicznych (t. j. - Dz. U. z 2019 r., poz. 1843) Zamawiający zleca, a Wykonawca przyjmuje do wykonania zadanie pn.: „**Budowa i przebudowa dróg na terenie Gminy Czersk**”, w tym:

Część 2: Przebudowa ul. Partyzantów, ul. Derdowskiego, ul. Zacisze i ul. Ks. Płk. Wryczy w Czersku.

2. Szczegółowy opis przedmiotu umowy określa w kolejności:

- 1) dokumentacja projektowa,
- 2) specyfikacje techniczne wykonania i odbioru robót budowlanych.

§ 2.

TERMIN ZAKOŃCZENIA ROBÓT

Ustala się termin wykonania umowy: do 15.09.2020 r..

§ 3.

Wykonawca zobowiązuje się realizować roboty zgodnie z opisem zawartym w niniejszej umowie oraz zgodnie z:

- a) warunkami wynikającymi z obowiązujących przepisów technicznych, prawa budowlanego, Polskich Norm i aprobat technicznych,
- b) specyfikacją istotnych warunków zamówienia,
- c) ofertą złożoną w dniu 04.11.2019 r.,
- d) sztuką budowlaną i zasadami wiedzy technicznej.

§ 4.

1. Zamawiający powołuje Inspektora Nadzoru Inwestorskiego: Projektowanie, Nadzorowanie i Pomiary Elektryczne Krzysztof Komolubi, ul. B. Prusa 7, 83-300 Kartuzy.

- 1) inspektor branży drogowej: Mariusz Kleinschmidt,
- 2) inspektor branży sanitarnej: Artur Młynarczyk,
- 3) inspektor branży elektrycznej: Krzysztof Komolubi.

działających w granicach umocowania określonego przepisami ustawy z dn. 7 lipca 1994 r. Prawo budowlane.

2. Wykonawca ustanawia Kierownika Budowy w osobie: Sławomir Rytlewski.

3. Osobą upoważnioną do kontaktów z Wykonawcą i podpisywania protokołów odbioru ze strony Zamawiającego jest Naczelnik Wydziału Inwestycji i Infrastruktury.

§ 5.

OBOWIĄZKI ZAMAWIAJĄCEGO

1. Protokolarne przekazanie terenu budowy w terminie do 10 dni od dnia zawarcia umowy.
2. Zapewnienie nadzoru inwestorskiego.
3. Zgłoszenie rozpoczęcia robót budowlanych właściwemu organowi.

80

4. Protokolarne przekazanie Wykonawcy kompletu dokumentacji, na podstawie której będzie realizowany przedmiot umowy.
5. Udzielenie pełnomocnictw niezbędnych do realizacji niniejszej umowy.
6. Zapłata wynagrodzenia przysługującego Wykonawcy z tytułu realizacji niniejszej umowy.
7. Zapewnienie nadzoru autorskiego w przypadku zaistnienia takiej potrzeby.

§ 6.

OBOWIĄZKI WYKONAWCY

1. Przed rozpoczęciem prac opracowanie projektu organizacji ruchu na czas prowadzenia robót, który zostanie zatwierdzony przez odpowiednie organy i zarządców dróg.
2. Urządzenie placu budowy, w tym poniesienie kosztów poboru oraz wykonania przyłączy wody i energii elektrycznej na czas budowy, na warunkach określonych przez ich dostawców.
3. Pisemne zawiadomienie właścicieli bądź użytkowników, zarządców nieruchomości i sieci, o planowanym rozpoczęciu i zakończeniu robót – zgodnie z uzgodnieniami projektu, a w przypadku ich wygaśnięcia do ich ponownego uzgodnienia.
4. Prowadzenie robót w taki sposób, aby umożliwić mieszkańcom dojazd do posesji lub informowanie właścicieli nieruchomości o możliwych utrudnieniach w odpowiednim terminie.
5. Wykonanie czynności związanych z robotami rozbiórkowymi, robotami ziemnymi, obsługą koparek oraz innych maszyn i pojazdów, układaniem sieci kanalizacji deszczowej wraz z infrastrukturą techniczną, wykonaniem podbudowy, ustawianiem krawężników i obrzeży, układaniem kostki brukowej betonowej, montażu znaków drogowych i innych elementów BRD, układaniem linii kablowej oświetlenia, ustawianiem słupów oświetleniowych, montażem opraw oświetleniowych, przez osoby zatrudnione na umowę o pracę w rozumieniu przepisów ustawy z dnia 26 czerwca 1974 r. – Kodeks pracy u Wykonawcy/Podwykonawcy.
6. Prowadzenie na bieżąco dokumentacji budowy.
7. Poniesienie ewentualnych kosztów wyłączeń i włączeń energii elektrycznej.
8. Udzielanie Zamawiającemu wyczerpujących informacji dotyczących postępu prac.
9. Regulacja zasuw, zaworów, studni itp. w uzgodnieniu z Zakładem Usług Komunalnych Sp. z o.o. o ich lokalizacji, bez odrębnego wynagrodzenia.
10. Umożliwienie wstępu na teren budowy pracownikom organu nadzoru budowlanego i jednostek sprawujących funkcje kontrolne oraz upoważnionym przedstawicielom Zamawiającego.
11. Utrzymanie terenu budowy w stanie wolnym od przeszkód komunikacyjnych oraz usuwanie na bieżąco zbędnych materiałów, odpadów i śmieci.
12. Składowanie materiałów i sprzętu w ustalonych miejscach w należyтым porządku.
13. Naprawa uszkodzonych przez Wykonawców zinwentaryzowanych urządzeń uzbrojenia podziemnego, bez odrębnego wynagrodzenia.
14. Naprawa ogrodzeń posesji oraz innych uszkodzeń istniejących obiektów i elementów zagospodarowania terenu placu budowy powstałych z winy Wykonawcy, bez odrębnego wynagrodzenia.
15. Zapewnienie uczestnictwa kierownictwa budowy w naradach organizowanych przez Zamawiającego.
16. Stosowanie w czasie realizacji przedmiotu umowy wszystkich przepisów dotyczących ochrony środowiska naturalnego i utylizacji odpadów. Ewentualne opłaty i kary z tego tytułu powstałe w trakcie realizacji robót obciążają Wykonawcę.
17. Uporządkowanie terenu po zakończeniu robót, przed przekazaniem go Zamawiającemu oraz innym właścicielom i użytkownikom.

§ 7.

WYMAGANIA ZAMAWIAJĄCEGO W ZAKRESIE ZATRUDNIENIA PRZEZ WYKONAWCĘ LUB PODWYKONAWCĘ OSÓB NA UMOWĘ O PRACĘ

1. Na 3 dni robocze przed przystąpieniem do wykonywania czynności w zakresie realizacji przedmiotowego zamówienia polegających na wykonywaniu czynności, o których mowa w § 6 ust. 5, Wykonawca/Podwykonawca udokumentuje, że będą one realizowane przez osoby zatrudnione na umowę o pracę, w szczególności złoży:

- a) oświadczenie o zatrudnieniu osób wykonujących wskazane czynności na umowę o pracę, zawierające w szczególności:
 - dokładne określenie podmiotu składającego oświadczenie,
 - datę złożenia oświadczenia,
 - wskazanie czynności, które będą wykonywać osoby zatrudnione na umowę o pracę ze wskazaniem liczby osób,
 - podpis osoby uprawnionej do złożenia oświadczenia w imieniu wykonawcy/podwykonawcy, **lub**
 - b) zanonimizowane umowy o pracę, **lub**
 - c) zaświadczenia właściwego oddziału ZUS potwierdzające opłacenie składek na ubezpieczenia społeczne i zdrowotne z tytułu zatrudnienia na podstawie umów o pracę określających liczbę odprowadzonych składek, **lub**
 - d) zanonimizowane dowody, potwierdzające zgłoszenie przez pracodawcę pracowników do ZUS.
2. Do faktury końcowej Wykonawca składa aktualne oświadczenie, o którym mowa w ust. 1 umowy.
 3. Każdorazowo na żądanie Zamawiającego, w terminie wskazanym przez Zamawiającego nie krótszym niż 3 dni robocze, Wykonawca zobowiązuje się przedłożyć aktualne oświadczenie, o którym mowa w ust. 1 umowy.
 4. Zamawiający jest uprawniony do kontroli dokonanego sposobu dokumentowania przez Wykonawcę ze stanem faktycznym.

§ 8. MATERIAŁY

1. Wykonawca zobowiązuje się wykonać przedmiot umowy z materiałów własnych, fabrycznie nowych i pochodzących z bieżącej produkcji.
2. Materiały, o których mowa w ust. 1, powinny odpowiadać:
 - 1) wymogom wyrobów dopuszczonych do obrotu i stosowania w budownictwie,
 - 2) wymogom specyfikacji istotnych warunków zamówienia.
3. Na wniosek Zamawiającego Wykonawca zobowiązany jest okazać Inspektorowi Nadzoru atesty, certyfikaty, zgodność z PN lub aprobatę techniczną na użyte materiały przed ich wbudowaniem czy zastosowaniem.

§ 9. PODWYKONAWCY

1. Wykonawca oświadcza, że przedmiot zamówienia objęty umową wykona (~~siłami własnymi~~ / siłami własnymi oraz przy pomocy Podwykonawców, przy założeniu, że Podwykonawcy wykonują następujący zakres:
 - 1) roboty brukarskie,
 - 2) roboty elektryczne.
- dot. Podwykonawcy robót budowlanych realizującego roboty budowlane**
2. Wykonawca, Podwykonawca lub dalszy Podwykonawca zamówienia na roboty budowlane zamierzający zawrzeć umowę o podwykonawstwo, której przedmiotem są roboty budowlane, jest obowiązany, w trakcie realizacji zamówienia publicznego na roboty budowlane, do przedłożenia Zamawiającemu projektu tej umowy, przy czym Podwykonawca lub dalszy Podwykonawca jest obowiązany dołączyć zgodę Wykonawcy na zawarcie umowy o podwykonawstwo o treści zgodnej z projektem umowy.
 3. Termin zapłaty wynagrodzenia Podwykonawcy lub dalszemu Podwykonawcy przewidziany w umowie o podwykonawstwo nie może być dłuższy niż 30 dni od dnia doręczenia Wykonawcy, Podwykonawcy lub dalszemu Podwykonawcy faktury lub rachunku, potwierdzających wykonanie zleconej Podwykonawcy lub dalszemu Podwykonawcy roboty budowlanej.
 4. Zamawiający w terminie 14 dni zgłosi pisemne zastrzeżenia do projektu umowy o podwykonawstwo, której przedmiotem są roboty budowlane, w szczególności niespełniającej

84

- wymagań określonych w SIWZ, oraz gdy przewiduje termin zapłaty dłuższy niż 30 dni. Niezgłoszenie pisemnych zastrzeżeń do przedłożonego projektu w terminie 14 dni uważa się za akceptację projektu umowy.
5. Wykonawca, Podwykonawca lub dalszy Podwykonawca zamówienia na roboty budowlane przedkłada Zamawiającemu poświadczoną za zgodność z oryginałem kopię zawartej umowy o podwykonawstwo, której przedmiotem są roboty budowlane, w terminie 7 dni od jej zawarcia.
 6. Zamawiający w terminie 14 dni zgłosi pisemny sprzeciw do umowy o podwykonawstwo, której przedmiotem są roboty budowlane w sytuacji niespełnienia wymagań określonych w SIWZ, oraz gdy termin zapłaty jest dłuższy niż 30 dni. Niezgłoszenie pisemnego sprzeciwu do przedłożonej umowy w terminie 14 dni uważa się za akceptację umowy.
 7. Każda umowa o podwykonawstwo lub dalsze podwykonawstwo robót budowlanych musi zawierać m.in. postanowienia dotyczące:
 - 1) zakresu robót przewidzianego do wykonania (załączyć kosztorys, który stanowić będzie załącznik do umowy z Podwykonawcą),
 - 2) terminów realizacji,
 - 3) wynagrodzenia i terminów płatności,
 - 4) postanowienie o obowiązku uzyskania zgody Zamawiającego i Wykonawcy na zawarcie (zmianę/modyfikację) umowy przez Podwykonawcę z dalszym Podwykonawcą,
 - 5) rozwiązania umowy z Podwykonawcą lub dalszym Podwykonawcą w przypadku rozwiązania niniejszej umowy.
 8. Do zmian umowy stosuje się odpowiednio uregulowania niniejszego paragrafu.

dot. Podwykonawcy robót budowlanych realizującego dostawy i usługi

9. Wykonawca, Podwykonawca lub dalszy Podwykonawca zamówienia na roboty budowlane przedkłada Zamawiającemu poświadczoną za zgodność z oryginałem kopię zawartej umowy o podwykonawstwo, której przedmiotem są dostawy lub usługi, w terminie 7 dni od dnia jej zawarcia, z wyłączeniem umów o podwykonawstwo o wartości mniejszej niż 0,5% wartości umowy w sprawie zamówienia publicznego oraz umów o podwykonawstwo, których przedmiot został wskazany w SIWZ, jako niepodlegający niniejszemu obowiązkowi. Wyłączenie, o którym mowa w zdaniu pierwszym nie dotyczy umów o wartości większej niż 50 000 zł (słownie: pięćdziesiąt tysięcy złotych 00/100).
10. Termin zapłaty wynagrodzenia Podwykonawcy lub dalszemu Podwykonawcy przewidziany w umowie o podwykonawstwo nie może być dłuższy niż 30 dni od dnia doręczenia Wykonawcy, Podwykonawcy lub dalszemu Podwykonawcy faktury lub rachunku, potwierdzających wykonanie zleconej Podwykonawcy lub dalszemu Podwykonawcy dostawy lub usługi. Jeżeli termin zapłaty jest dłuższy niż 30 dni Zamawiający informuje o tym Wykonawcę i wzywa go do doprowadzenia do zmiany tej umowy, pod rygorem wystąpienia o zapłatę kary umownej, o której mowa w § 15 ust. 2 pkt 12) niniejszej umowy.
11. Wykonawca zobowiązany jest do koordynacji prac realizowanych przez Podwykonawców.
12. Zamawiający nie ponosi odpowiedzialności za zawarcie umowy z Podwykonawcą lub dalszym Podwykonawcą bez wymaganej zgody Zamawiającego, zaś skutki z tego wynikające, będą obciążały wyłącznie Wykonawcę.
13. Powyższy tryb udzielenia zgody będzie mieć zastosowanie do wszelkich zmian, uzupełnień oraz aneksów do umów z Podwykonawcami.
14. Zlecenie wykonania części robót Podwykonawcom nie zmienia zobowiązań Wykonawcy wobec Zamawiającego za wykonane roboty.
15. Wykonawca jest odpowiedzialny wobec Zamawiającego oraz osób trzecich za działania, zaniechanie działania, uchybienia i zaniedbania Podwykonawców w takim samym stopniu, jakby to były działania, uchybienia lub zaniedbania jego własnych pracowników.

§10.
WYNAGRODZENIE WYKONAWCY

1. Strony ustalają wynagrodzenie ryczałtowe za wykonanie przedmiotu umowy w wysokości: **3.564.400,08 zł brutto** (słownie zł.: trzy miliony pięćset sześćdziesiąt cztery tysiące czterysta złotych 08/100).
2. Wynagrodzenie ryczałtowe, o którym mowa w ust. 1. obejmuje wszystkie koszty związane z realizacją robót objętych dokumentacją projektową oraz STWiORB, w tym ryzyko Wykonawcy z tytułu oszacowania wszelkich kosztów związanych z realizacją przedmiotu umowy, a także oddziaływania innych czynników mających lub mogących mieć wpływ na koszty.
3. W przypadku zaistnienia konieczności wykonania prac nieobjętych dokumentacją projektową Wykonawcy nie wolno ich realizować bez uzyskania dodatkowego zamówienia. Wszelkie samoistne dyspozycje inspektora nadzoru inwestorskiego lub kierownika budowy w tym zakresie będą bezskuteczne.
4. O konieczności wykonania prac dodatkowych lub zamiennych Wykonawca informuje niezwłocznie pisemnie Zamawiającego, podając zakres robót oraz ich wartość wraz z załączonym szczegółowym kosztorysem,
5. Przed rozpoczęciem wykonywania robót dodatkowych lub zamiennych, konieczne jest uzyskanie akceptacji przedstawiciela Zamawiającego i zawarcie aneksu do umowy.
6. Niedoszacowanie, pominięcie oraz brak rozpoznania zakresu przedmiotu umowy za wyjątkiem okoliczności wynikających z zastosowania §13 ust. 1 pkt 2 lit. „a”, nie może być podstawą do żądania zmiany wynagrodzenia ryczałtowego określonego w ust. 1 niniejszego paragrafu.
7. W przypadku możliwości obniżenia przez Zamawiającego ceny w warunkach opisanych w §13 ust. 1 pkt 2 lit. „a” nową cenę Zamawiający określi w drodze:
 - 1) negocjacji stron umowy, a o ile strony nie dojdą do porozumienia w terminie 14 –dni od stwierdzenia wad w toku czynności odbioru, to
 - 2) poddają się strony ustaleniu ceny przez rzeczoznawcę majątkowego wskazanego przez Zamawiającego z właściwej listy”
8. Wykonawca bez zgody Zamawiającego nie może zbyć w całości lub w części wierzytelności o wynagrodzenie.

§ 11.
ZABEZPIECZENIE NALEŻYTEGO WYKONANIA UMOWY

1. Wykonawca wnosi zabezpieczenie należytego wykonania umowy w łącznej wysokości **8% (słownie osiem procent)** wynagrodzenia ryczałtowego, o którym mowa w § 10 ust. 1 za przedmiot umowy w gwarancjach ubezpieczeniowych tj. kwota 285.152,01 zł słownie: dwieście osiemdziesiąt pięć tysięcy sto pięćdziesiąt dwa złote 01/100.
2. Strony postanawiają, że 30% wniesionego zabezpieczenia należytego wykonania umowy jest przeznaczone na zabezpieczenie roszczeń z tytułu rękojmi za wady, zaś 70% wniesionego zabezpieczenia przeznacza się jako gwarancję zgodnego z umową wykonania robót.
3. Zabezpieczenie należytego wykonania umowy, o którym mowa w ust. 1, zostanie zwrócone lub zwolnione w następujący sposób:
 - 1) część zabezpieczenia gwarantująca zgodne z umową wykonanie robót (70% wysokości wniesionego zabezpieczenia) w ciągu 30 dni po protokolarnym stwierdzeniu usunięcia wad stwierdzonych przy odbiorze końcowym, bądź w przypadku braku wad w ciągu 30 dni po odbiorze końcowym,
 - 2) pozostała część zabezpieczenia (30% wysokości wniesionego zabezpieczenia) w ciągu 15 dni po upływie okresu rękojmi za wady.
4. Jeżeli zabezpieczenie należytego wykonania umowy wniesiono w pieniądzu zamawiający zwraca je wraz z odsetkami wynikającymi z umowy rachunku bankowego, na którym było ono przechowywane, pomniejszonymi o koszty prowadzenia rachunku oraz prowizji bankowej za przelew pieniędzy na rachunek Wykonawcy.
5. W sytuacji, gdy wskutek okoliczności, o których mowa w § 18 ust. 1 niniejszej umowy wystąpi konieczność przedłużenia terminu realizacji umowy w stosunku do terminu przedstawionego na formularzu oferty stanowiącego załącznik do umowy, Wykonawca na co najmniej 7 dni przed

- zawarciem aneksu, zobowiązany jest do przedłużenia terminu ważności wniesionego zabezpieczenia należytego wykonania umowy, albo jeśli nie jest to możliwe, do wniesienia nowego zabezpieczenia, na warunkach zaakceptowanych przez Zamawiającego, na okres wynikający z aneksu do umowy.
6. W trakcie realizacji umowy Wykonawca może dokonać zmiany formy zabezpieczenia na jedną lub kilka form, o których mowa w art. 148 ust. 1 Prawa zamówień publicznych. Zmiana formy zabezpieczenia musi być dokonana z zachowaniem ciągłości zabezpieczenia i bez zmiany jego wysokości.

§ 12. ODBIÓR ROBÓT

1. Strony zgodnie postanawiają, że będą stosowane następujące rodzaje odbiorów robót:
 - a) odbiory częściowe nie częściej niż raz na 2 miesiące do wysokości 75% wartości umowy, stanowiące podstawę do wystawienia faktur częściowych za wykonanie części robót budowlanych,
 - b) odbiory robót zanikających i ulegających zakryciu,
 - c) odbiór końcowy.
2. Odbiory częściowe dokonane zostaną przez Inspektora nadzoru inwestorskiego i przedstawicieli Zamawiającego przy udziale Wykonawcy.
3. Odbiory robót zanikających i ulegających zakryciu dokonywane będą przez Inspektora Nadzoru Inwestorskiego, działającego w imieniu Zamawiającego oraz Kierownika Budowy ze strony Wykonawcy.
4. Wykonawca winien zgłaszać gotowość do odbiorów, o których mowa wyżej, wpisem do Dziennika Budowy.
5. Wykonawca zgłosi Zamawiającemu gotowość do odbioru końcowego pisemnie, wpisem do Dziennika Budowy, pod warunkiem potwierdzenia gotowości do odbioru robót podpisanego przez Kierownika Budowy i Inspektora Nadzoru Inwestorskiego.
6. W przypadku odbioru końcowego Zamawiający wyznaczy odbiór na dzień przypadający w ciągu 14-tu dni, licząc od dnia otrzymania pisemnego zawiadomienia od Wykonawcy.
7. Obowiązek powiadomienia uczestników odbioru i sporządzenia protokołu ciąży na Zamawiającym.
8. Odbiór robót zostanie potwierdzony protokołem odbioru stwierdzającym, że roboty zostały wykonane zgodnie z zasadami sztuki budowlanej i prawidłowo ukończone, podpisanym przez przedstawicieli obu stron.
9. Na dzień zgłoszenia do odbioru końcowego Wykonawca zobowiązany jest przekazać Inspektorowi Nadzoru do sprawdzenia dokumenty, które będą stanowić podstawę rozpisania odbioru końcowego, w tym:
 - a) oświadczenie kierownika budowy, że budowa została wykonana zgodnie z obowiązującymi warunkami technicznymi, projektem budowlanym oraz pozwoleniem na budowę,
 - b) projekt powykonawczy lub zamienny o ile zajdzie taka potrzeba, wykonany przez autora realizowanego projektu lub z nim uzgodniony,
 - c) protokół spisany z ZUK Sp. z o.o. w Czersku w sprawie niewniesienia uwag w zakresie istniejącej sieci wod.-kan.(np. brak regulacji studni i zaworów, uszkodzenia hydrantów itp.),
 - d) potwierdzenie odbioru wykonanego przyłącza z Rejonu Dystrybucji w Chojnicach, o ile zajdzie taka potrzeba,
 - e) protokoły prób szczelności sieci,
 - f) protokół spisany z ZUK Sp. z o.o. w Czersku w sprawie niewniesienia uwag w zakresie drożności i przeczyszczenia wybudowanego odcinka sieci kanalizacji deszczowej,
 - g) dokument z przeprowadzonej inspekcji TV wykonanych odcinków kanalizacji deszczowej pokazująca spadki podłużne poszczególnych odcinków,
 - h) atesty, aprobaty i certyfikaty na wbudowane materiały i urządzenia,
 - i) dokument gwarancji, wystawiony przez Wykonawcę wraz ze stosownymi załącznikami,
 - j) inwentaryzację geodezyjną w 3 wykonaniach w tym: 1 oryginał poświadczony przez Starostwo Powiatowe w Chojnicach Wydział Geodezji, Powiatowy Ośrodek Dokumentacji

Geodezyjnej i Kartograficznej oraz 2 kopie potwierdzone za zgodność z oryginałem przez geodetę wraz z zestawieniem zakresu robót obejmującym: rodzaj materiałów, długości, średnice rurociągów, itp. (Powyższe dokumenty winny być złożone w skoroszycie formatu A4 ze spisem treści i ponumerowane).

10. Podstawę do wystawienia faktur częściowych i faktury końcowej będzie stanowił protokół odbioru podpisany przez obie strony.
11. Jeżeli Zamawiający stwierdzi, że roboty nie zostały zakończone lub ma zastrzeżenia co do kompletności i prawidłowości dokumentów odbiorowych, wyznacza termin ponownego złożenia wniosku o dokonanie odbioru końcowego robót a kosztami uczestnictwa w odbiorze osób upoważnionych obciąża Wykonawcę.

§ 13. WADY

1. Jeżeli w toku czynności odbioru stwierdzone zostaną wady, to Zamawiającemu przysługują następujące uprawnienia:
 - 1) jeżeli wady nadają się do usunięcia:
 - a) i umożliwiają użytkowanie przedmiotu odbioru, Zamawiający dokonuje odbioru przedmiotu i wyznacza termin usunięcia wad,
 - b) i uniemożliwiają użytkowanie przedmiotu odbioru, Zamawiający odmawia odbioru do czasu usunięcia wad i wyznacza termin ich usunięcia,
 - 2) jeżeli wady nie nadają się do usunięcia:
 - a) i umożliwiają użytkowanie przedmiotu odbioru zgodnie z jego przeznaczeniem, Zamawiający może obniżyć wynagrodzenie, stosownie do stwierdzonych wad,
 - b) i uniemożliwiają użytkowanie przedmiotu odbioru zgodnie z jego przeznaczeniem, Zamawiający może odstąpić od umowy lub żądać wykonania przedmiotu odbioru po raz drugi na koszt Wykonawcy.
2. Strony postanawiają, że z czynności odbioru będzie spisany protokół zawierający wszelkie ustalenia dokonane w toku odbioru, jak też terminy wyznaczone na usunięcie stwierdzonych w tej dacie wad.
3. Wykonawca zobowiązany jest do zawiadomienia Zamawiającego o usunięciu wad oraz żądania wyznaczenia terminu odbioru zakwestionowanych uprzednio robót, jako wadliwych.
4. Zamawiający wyznacza terminy przeglądów oraz sprawdzenia usuniętych usterek w okresie gwarancji i rękojmi. Z powyższych przeglądów sporządzane będą protokoły.

§ 14. ROZLICZENIE ROBÓT, FAKTUROWANIE

1. Należne Wykonawcy wynagrodzenie płatne będzie na podstawie faktur częściowych wystawionych po wykonaniu części robót budowlanych do wysokości 75% wartości umowy oraz faktury końcowej.
2. Faktury częściowe i faktura końcowa wystawione zostaną odpowiednio, po odbiorach częściowych i odbiorze końcowym wykonanych robót, potwierdzonych przez Inspektora Nadzoru Inwestorskiego.
3. Płatność należności z tytułu faktury częściowej nastąpi w ciągu 30-tu dni licząc od dnia złożenia faktury wraz z protokołem odbioru częściowego, stwierdzającym należyte wykonanie części zamówienia, z zastrzeżeniem ust. 5. W przypadku, o którym mowa w §13 ust. 1 pkt 1 lit. „a” termin zapłaty liczy się od złożenia przez Wykonawcę protokołu odbioru zakwestionowanych uprzednio robót jako wadliwych.
4. W przypadku obniżenia ceny z przyczyn opisanych w §13 ust. 1 pkt 2 lit. „a”, faktura częściowa zostanie wystawiona po ustaleniu ceny w jednym z trybów określonych w § 10 ust. 7.
5. Zapłata wynagrodzenia Wykonawcy za wykonane roboty uwarunkowana będzie przedstawieniem przez Wykonawcę łącznie z fakturą częściową dowodów potwierdzających zapłatę wymagalnego

SM

[Handwritten signature]

- wynagrodzenia Podwykonawcom lub dalszym Podwykonawcom w zakresie odbieranej części przedmiotu zamówienia.
6. Dowodem, o którym mowa w ust. 5 może być m.in oświadczenie Podwykonawcy lub dalszego Podwykonawcy, że wszystkie ich należności z tytułu realizacji robót realizowanych w ramach umów zaakceptowanych przez Zamawiającego zostały przez Wykonawcę uregulowane, z tym że płatności na rzecz Podwykonawcy lub dalszego Podwykonawcy mogą być pomniejszone o kwoty wynikające z postanowień umowy podwykonawczej, na zawarcie której Wykonawca uzyskał akceptację Zamawiającego. W takim przypadku Wykonawca winien dodatkowo przedłożyć Zamawiającemu pisemne uzasadnienie potwierdzające konieczność zmniejszenia wynagrodzenia należnego Podwykonawcy.
 7. Brak załączonych dowodów zapłaty do faktury częściowej traktowane będzie za uchylanie się przez Wykonawcę od zapłaty wynagrodzenia Podwykonawcy lub dalszemu Podwykonawcy i spowoduje wszczęcie procedury określonej w ust. 8 - 10.
 8. Zamawiający dokona bezpośredniej zapłaty wymagalnego wynagrodzenia przysługującego Podwykonawcy lub dalszemu Podwykonawcy, który zawarł zaakceptowaną przez Zamawiającego umowę o podwykonawstwo, której przedmiotem są roboty budowlane, lub który zawarł przedłożoną Zamawiającemu umowę o podwykonawstwo, której przedmiotem są dostawy lub usługi, w przypadku uchylania się od obowiązku zapłaty odpowiednio przez Wykonawcę, Podwykonawcę lub dalszego Podwykonawcę zamówienia na roboty budowlane. Wynagrodzenie dotyczy wyłącznie należności powstałych po zaakceptowaniu przez Zamawiającego umowy o podwykonawstwo (bez odsetek), których przedmiotem są roboty budowlane, lub po przedłożeniu Zamawiającemu poświadczonej za zgodność z oryginałem kopii umowy o podwykonawstwo, której przedmiotem są dostawy lub usługi.
 9. Przed dokonaniem bezpośredniej zapłaty Zamawiający umożliwi Wykonawcy zgłoszenie pisemnych uwag dotyczących zasadności bezpośredniej zapłaty wynagrodzenia Podwykonawcy lub dalszemu Podwykonawcy, w terminie 7 dni od dnia doręczenia przedmiotowej informacji. Niezgłoszenie uwag w tym terminie oznaczać będzie akceptację przez Wykonawcę bezpośredniej zapłaty Podwykonawcy przez Zamawiającego.
 10. W przypadku zgłoszenia przez Wykonawcę uwag dot. zasadności bezpośredniej zapłaty wynagrodzenia, w terminie wskazanym w ust. 9, Zamawiający może:
 - 1) nie dokonać bezpośredniej zapłaty wynagrodzenia Podwykonawcy lub dalszemu Podwykonawcy, jeżeli Wykonawca wykaże niezasadność takiej zapłaty, albo
 - 2) złożyć do depozytu sądowego kwotę potrzebną na pokrycie wynagrodzenia Podwykonawcy lub dalszego Podwykonawcy w przypadku istnienia zasadniczej wątpliwości Zamawiającego co do wysokości należnej zapłaty lub podmiotu, któremu płatność się należy, albo
 - 3) dokonać bezpośredniej zapłaty wynagrodzenia Podwykonawcy lub dalszemu Podwykonawcy, jeżeli Podwykonawca lub dalszy Podwykonawca wykaże zasadność takiej zapłaty.
 11. W przypadku dokonania bezpośredniej zapłaty Podwykonawcy lub dalszemu Podwykonawcy Zamawiający potrąca kwotę wypłaconego wynagrodzenia z wynagrodzenia należnego Wykonawcy. Konieczność wielokrotnego dokonywania bezpośredniej zapłaty Podwykonawcy lub dalszemu Podwykonawcy lub konieczność bezpośrednich zapłat na sumę większą niż 5% (słownie: pięć procent) wartości umowy w sprawie zamówienia publicznego może stanowić podstawę do odstąpienia od umowy w sprawie zamówienia publicznego, o czym mowa w § 17 ust.1 pkt 7.
 12. Wynagrodzenie zostanie przekazane na rachunek bankowy Wykonawcy w Warmiński Bank Spółdzielczy nr rachunku 47 8857 0002 3011 0157 0431 0001.
 13. Spóźnienie w zapłacie należności powoduje obowiązek zapłaty odsetek ustawowych za opóźnienia w transakcjach handlowych.
 14. Przez dotrzymanie terminu płatności rozumie się złożenie dyspozycji przelewu przez Zamawiającego ze swojego rachunku bankowego na rachunek Wykonawcy.

15. Tryb i zasady rozliczeń wskazane w § 14 ust. 1-14 stosuje się także odpowiednio przy rozliczeniu fakturą końcową.
16. Zamawiający zobowiązuje się dokonać odbioru częściowego i odbioru końcowego na podstawie wpisu do dziennika budowy i zawiadomienia Wykonawcy w terminie umożliwiającym Wykonawcy wystawienie faktury częściowej i końcowej w terminie 30 dni od dnia wykonania robót.

**§ 15.
KARY**

1. Strony zastrzegają prawo naliczania kar umownych za nieterminowe i nienależyte wykonanie przedmiotu umowy.
2. Wykonawca zapłaci Zamawiającemu kary umowne za:
 - 1) opóźnienie w wykonaniu przedmiotu zamówienia w wysokości **500 zł** (słownie zł: pięćset 00/100), za każdy rozpoczęty dzień opóźnienia, licząc od wymagalnego terminu określonego w § 2 umowy,
 - 2) opóźnienie w usunięciu wad stwierdzonych przy odbiorze końcowym lub w okresie gwarancji i rękojmi za wady - w wysokości **500 zł** (słownie zł: pięćset 00/100), za każdy rozpoczęty dzień opóźnienia, która naliczana będzie po bezskutecznym upływie terminu wyznaczonego na usunięcie wad i usterek z przyczyn zależnych od Wykonawcy,
 - 3) odstąpienie od umowy przez Wykonawcę z przyczyn leżących po stronie Wykonawcy w wysokości 8% (słownie: osiem procent) wynagrodzenia brutto określonego w § 10 ust. 1 umowy,
 - 4) odstąpienie od umowy przez Zamawiającego z powodu naruszenia przez Wykonawcę warunków umowy, w wysokości 8% (słownie: osiem procent) wynagrodzenia brutto określonego w § 10 ust. 1 umowy,
 - 5) niewykonanie obowiązku określonego w paragrafie 6 ust. 5 w wysokości 5.000 zł (słownie: pięć tysięcy złotych 00/100).
 - 6) niewykonanie obowiązku określonego w paragrafie 7 ust. 1 w wysokości 5.000 zł (słownie: pięć tysięcy złotych 00/100).
 - 7) niewykonanie obowiązku określonego w paragrafie 7 ust. 2 w wysokości 5.000 zł (słownie: pięć tysięcy złotych 00/100).
 - 8) niewykonanie obowiązku określonego w paragrafie 7 ust. 3 w wysokości 5.000 zł (słownie: pięć tysięcy złotych 00/100).

Kary dla Wykonawcy z tytułu niewywiązania się z obowiązków względem Podwykonawców

- 9) brak zapłaty lub nieterminowej zapłaty wynagrodzenia należnego Podwykonawcom lub dalszym Podwykonawcom w wysokości 5.000 zł (słownie: pięć tysięcy złotych 00/100),
 - 10) nieprzedłożenie do zaakceptowania projektu umowy lub projektu zmiany umowy o podwykonawstwo, której przedmiotem są roboty budowlane w wysokości 5.000 zł (słownie: pięć tysięcy złotych 00/100),
 - 11) nieprzedłożenie poświadczonej za zgodność z oryginałem kopii umowy o podwykonawstwo lub jej zmiany w wysokości 5.000 zł, (słownie: pięć tysięcy złotych 00/100),
 - 12) niedoprowadzenie do zmiany umowy, jeżeli termin zapłaty wynagrodzenia określono na okres dłuższy niż 30 dni w wysokości 5.000 zł. (słownie: pięć tysięcy złotych 00/100).
3. Zamawiający zapłaci Wykonawcy karę umowną za odstąpienie od umowy przez Wykonawcę z przyczyn leżących po stronie Zamawiającego w wysokości 8% (słownie: osiem procent) wynagrodzenia brutto określonego w § 10 ust. 1 umowy.
 4. Zamawiający przewiduje łączenie kar, o których mowa w § 15 ust. 2.
 5. Stronom przysługuje prawo do dochodzenia odszkodowania uzupełniającego, przenoszącego wysokość kar umownych do wysokości rzeczywiście poniesionej szkody.
 6. Wykonawca zapłaci karę umowną na konto Zamawiającego w terminie 7 dni od daty doręczenia pisemnego wezwania z określoną wysokością kary przez Zamawiającego.

7. Zamawiający zastrzega sobie prawo potrącenia kar umownych z wymagalnego wynagrodzenia należnego Wykonawcy z tytułu przedmiotu umowy, w przypadku niedotrzymania terminu, o którym mowa w ust. 6 umowy.
8. Maksymalną łączną wysokość kar umownych strony ustalają na kwotę równą wynagrodzeniu ryczałtowemu brutto.

§ 16.

GWARANCJA I RĘKOJMIA

1. Wykonawca ponosi wobec Zamawiającego odpowiedzialność z tytułu rękojmi za wady przedmiotu Umowy na zasadach określonych w Kodeksie cywilnym, z uwzględnieniem postanowień niniejszego paragrafu.
2. **Rękojmia za każdy z elementów robót budowlanych wynosi 5 lat, licząc od daty odbioru końcowego przedmiotu zamówienia.**
3. Niezależnie od odpowiedzialności z tytułu rękojmi Wykonawca udziela Zamawiającemu gwarancji dobrej jakości wykonanych robót, w formie odrębnego dokumentu. **Okres gwarancji wynosi 84 miesiące**, licząc od daty odbioru końcowego przedmiotu zamówienia, obejmującej roboty zrealizowane, konserwację i naprawy urządzeń, przy czym okres gwarancji na urządzenia będzie odpowiadał, co najmniej okresowi udzielonemu przez ich producentów lub dostawców i liczony będzie również od daty odbioru całości zamówienia.
4. W przypadku, gdy Wykonawca odmawia naprawy wad lub, gdy naprawa nie następuje w terminie wynikającym z umowy, Zamawiający poza uprawnieniami przysługującymi na podstawie Kodeksu cywilnego, może powierzyć usunięcie wad podmiotowi trzeciemu na koszt i ryzyko Wykonawcy (wykonanie zastępcze).
5. Udzielona rękojmia nie narusza prawa Zamawiającego do dochodzenia roszczeń o naprawienie szkody w pełnej wysokości na zasadach określonych w Kodeksie cywilnym.
6. W okresie trwania rękojmi Zamawiający zastrzega sobie prawo zwoływania przeglądów wykonanych robót (ogłędzin).
7. O wykryciu wady Zamawiający jest obowiązany zawiadomić Wykonawcę pisemnie w terminie 14 dni od daty powzięcia wiadomości o wadzie.
8. Wykonawca jest obowiązany usunąć wadę w terminie 7 dni od daty powiadomienia lub w przypadku wad istotnych, w terminie uzgodnionym między stronami określonym w protokole, o którym mowa w ust. 9. niniejszego paragrafu. Za wady istotne uznaje się wady, które w ocenie stron, ze względów technologicznych lub technicznych nie są do usunięcia w terminie 7 dni.
9. W przypadku wad istotnych Zamawiający w zawiadomieniu o wykryciu wad wyznaczy termin i miejsce przeglądu (ogłędzin). Z przeglądu (ogłędzin) zostanie sporządzony protokół potwierdzający istnienie wady, sposób jej usunięcia i wyznaczony przez Zamawiającego termin jej usunięcia.
10. Usunięcie wad powinno być stwierdzone protokolarnie.
11. W okresie rękojmi Wykonawca jest zobowiązany do nieodpłatnego usuwania wad ujawnionych po odbiorze końcowym robót.
12. W przypadku, gdy koszty usunięcia wad stwierdzonych w czasie przeglądów przekroczą kwotę zabezpieczenia z tytułu rękojmi, Wykonawca robót zobowiązany jest do pokrycia różnicy pomiędzy kosztami robót, a wielkością zabezpieczenia z tytułu rękojmi.

§ 17.

ODSTĄPIENIE OD UMOWY

1. Zamawiającemu przysługuje prawo odstąpienia od umowy lub jej części:
 - 1) w razie wystąpienia istotnych zmian okoliczności powodujących, że wykonanie umowy nie leży w interesie publicznym, czego nie można było przewidzieć w chwili zawarcia umowy,
 - 2) w przypadku gdy dojdzie do zajęcia majątku Wykonawcy, w zakresie uniemożliwiającym wykonanie przedmiotowego zamówienia,



- 3) powierzenia przez Zamawiającego wykonania zamówień dodatkowych lub robót zamiennych, jeżeli terminy ich powierzenia, rodzaj lub zakres uniemożliwiają dotrzymanie pierwotnego terminu zakończenia realizacji umowy,
 - 4) konieczności uzyskania niemożliwych do przewidzenia na etapie planowania inwestycji: danych, zgód lub pozwoleń osób trzecich albo właściwych organów,
 - 5) wstrzymania realizacji prac objętych umową, co uniemożliwia terminowe zakończenie realizacji przedmiotu umowy,
 - 6) napotkania w czasie wykonywanych wykopów niezinventaryzowanych urządzeń podziemnych,
 - 7) wystąpienia „siły wyższej”, wydarzeń nieprzewidywalnych i poza kontrolą stron niniejszej umowy, występujących po podpisaniu umowy i powodujących niemożliwość wywiązania się z umowy w jej obecnym brzmieniu np. wyjątkowo niesprzyjające warunki atmosferyczne, wichury, nawałnice klęski żywiołowe, huragan, powódź, katastrofy transportowe, pożar, eksplozje, wojna, strajk, nieprzewidziane zdarzenia wpływające istotnie na stan zdrowia oraz inne nadzwyczajne wydarzenia, których zaistnienie leży poza zasięgiem i kontrolą układających się stron. Strony są zobowiązane do powiadomienia się nawzajem w formie pisemnej w ciągu 3 dni o wystąpieniu i zakończeniu zdarzenia określonego jako „siła wyższa” wraz odpowiednimi dowodami i wnioskami,
 - 8) wystąpienia okoliczności niezależnych od Wykonawcy i Zamawiającego skutkujących niemożliwością dotrzymania terminu realizacji przedmiotu umowy,
 - 9) zmiany obowiązujących przepisów, jeżeli zgodnie z nimi konieczne będzie dostosowanie treści umowy do aktualnego stanu prawnego,
 - 10) konieczności wykonania prac archeologicznych na terenie budowy.
2. Zmiana zakresu przedmiotu zamówienia pod warunkiem, że jest korzystna dla Zamawiającego lub zaszły okoliczności, których nie można było przewidzieć w chwili zawarcia umowy.
 3. Zmiana dokonana na podstawie art. 23 pkt 1 ustawy Prawo budowlane zmiana w rozwiązaniach projektowych, jeżeli są one uzasadnione koniecznością zwiększenia bezpieczeństwa realizacji robót budowlanych lub usprawnienia procesu budowy.
 4. Zmiana dokonana na podstawie art. 20 ust. 1 pkt 4 lit. a) ustawy Prawo budowlane - uzgodniona możliwość wprowadzenia rozwiązań zamiennych w stosunku do przewidzianych w projekcie, zgłoszonych przez kierownika budowy lub inspektora nadzoru inwestorskiego.
 5. Zmiana wynagrodzenia Wykonawcy za wykonanie zamówienia w związku z ograniczeniem zakresu prac przez Zamawiającego. W takim przypadku wysokość wynagrodzenia zostanie pomniejszona o niewykonane prace.
 6. Zmiana zakresu robót i wynagrodzenia w związku z aktualizacją rozwiązań ze względu na postęp technologiczny lub gdyby zastosowanie przewidzianych rozwiązań groziło niewykonaniem lub wadliwym wykonaniem projektu.
 7. Zmiana nazw, siedziby stron umowy, numerów kont bankowych, innych danych identyfikacyjnych.
 8. Zmiana Podwykonawcy lub zakresu zamówienia powierzonego Podwykonawcy, pod warunkiem spełnienia wymagań określonych w § 9 niniejszej umowy.
 9. Zmiana osób odpowiedzialnych za kontakty i nadzór nad przedmiotem umowy.
 10. Zmiana formy zabezpieczenia należytego wykonania umowy.
 11. Zmniejszenie zakresu robót i wynagrodzenia z przyczyn o obiektywnym charakterze, istotnej zmiany okoliczności powodującej, że wykonanie części zakresu realizacji umowy nie leży w interesie publicznym, czego nie można było przewidzieć w chwili jej zawarcia.
 12. Zmiana sposobu odbioru i rozliczania robót w przypadku wydłużenia terminu wykonania umowy z przyczyn niezależnych od Wykonawcy.
 13. Zmiana terminu płatności z przyczyn nie leżących po stronie Wykonawcy, w przypadku zmiany obowiązujących przepisów, jeżeli zgodnie z nimi konieczne będzie dostosowanie treści umowy do aktualnego stanu prawnego.

- 3) w przypadku gdy, bez uzasadnionych przyczyn Wykonawca nie rozpoczął robót lub nie kontynuuje ich pomimo wezwania Zamawiającego złożonego na piśmie, w terminie 7 dni od dnia otrzymania wezwania przez Wykonawcę,
 - 4) w przypadku wstrzymania robót przez Zamawiającego, Wykonawca bez uzasadnionego powodu nie podjął robót w ciągu 14 dni od chwili otrzymania decyzji o wznowieniu realizacji inwestycji,
 - 5) Wykonawca wykonuje roboty wadliwie i niezgodnie z dokumentacją projektową oraz nie reaguje na polecenia Zamawiającego dotyczące poprawek i zmian sposobu wykonania w wyznaczonym przez Zamawiającego terminie,
 - 6) w przypadku innego rażącego naruszenia warunków umowy przez Wykonawcę,
 - 7) w związku z koniecznością wielokrotnego dokonywania bezpośredniej zapłaty podwykonawcy lub dalszemu podwykonawcy, lub koniecznością dokonywania bezpośrednich zapłat na kwotę większą niż 5%(słownie: pięć procent) wartości umowy w sprawie zamówienia publicznego.
2. Wykonawcy przysługuje prawo odstąpienia od umowy w przypadku gdy:
 - 1) ze względów organizacyjnych, technicznych, finansowych nie jest w stanie wykonać umowy bez narażenia na znaczne straty swojej firmy i Zamawiającego,
 - 2) z winy Zamawiającego nie jest możliwa dalsza realizacja umowy.
 3. Odstąpienie od umowy powinno nastąpić w formie pisemnej pod rygorem nieważności takiego oświadczenia i powinno zawierać uzasadnienie.
 4. Oświadczenie o odstąpieniu od umowy może być złożone w terminie nie dłuższym niż 30 dni od wystąpienia okoliczności uzasadniających odstąpienie.
 5. W przypadku odstąpienia od umowy Wykonawcę i Zamawiającego obciążają następujące obowiązki szczegółowe:
 - 1) w terminie 7 dni od daty odstąpienia od umowy Wykonawca, przy udziale Zamawiającego (inspektora nadzoru), sporządzi szczegółowy protokół inwentaryzacji robót wg stanu na dzień odstąpienia,
 - 2) Wykonawca zabezpieczy przerwane roboty w zakresie obustronnie uzgodnionym na koszt strony, po której leżały przyczyny odstąpienia,
 - 3) Wykonawca zgłosi do dokonania przez Zamawiającego odbioru robót przerwanych oraz robót zabezpieczających. Niezwłocznie, najpóźniej w terminie 30 dni Wykonawca usunie z terenu budowy urządzenia zaplecza budowy,
 - 4) Zamawiający w razie odstąpienia od umowy zobowiązany jest do:
 - a) dokonania odbioru przerwanych robót oraz zapłaty wynagrodzenia za roboty, które zostały wykonane do dnia odstąpienia,
 - b) rozliczenia się z Wykonawcą z tytułu nierozliczonych w inny sposób kosztów budowy obiektów zaplecza chyba że Wykonawca wyrazi zgodę na przejęcie tych obiektów i urządzeń,
 - c) przejęcia od Wykonawcy pod swój dozór terenu budowy,
 - d) paragraf 12 i 13 niniejszej umowy stosuje się odpowiednio.

§ 18.

ZMIANY W UMOWIE

Na podstawie art. 144 ust. 1 pkt 1 ustawy Prawo zamówień publicznych (t. j. - Dz. U. z 2019 r. poz. 1843) istnieje możliwość dokonania zmiany umowy w formie aneksu pod warunkami:

1. Zmiana terminu realizacji zamówienia z przyczyn nie leżących po stronie Wykonawcy, w przypadku:
 - 1) wprowadzenia zmian w dokumentacji techniczno – projektowej, co może powodować brak możliwości dotrzymania pierwotnego terminu zakończenia realizacji zawartej umowy,
 - 2) przerw w realizacji robót budowlanych powstałych z przyczyn nie leżących po stronie Wykonawcy,

14. W przypadku wystąpienia okoliczności stanowiących podstawę do zmian postanowień umowy Wykonawca zobowiązany jest do niezwłocznego poinformowania o tym fakcie Zamawiającego i wystąpienia z wnioskiem o dokonanie zmian w przedmiotowej umowie.
15. W przypadku wystąpienia okoliczności stanowiących podstawę do zmian postanowień umowy Zamawiający zobowiązany jest do niezwłocznego poinformowania na piśmie o tym fakcie Wykonawcy i wystąpienia z wnioskiem o dokonanie zmian w przedmiotowej umowie.
16. Jeżeli Zamawiający uzna, że okoliczności wskazane przez Wykonawcę, jako stanowiące podstawę do zmiany umowy nie są zasadne, Wykonawca zobowiązany jest do realizacji zadania zgodnie z warunkami zawartymi w umowie. Zmiana umowy może nastąpić w formie pisemnej, pod rygorem nieważności takiego oświadczenia.
17. Powyższe postanowienia stanowią katalog zmian, na które zamawiający może wyrazić zgodę. Powyższe postanowienia nie stanowią zobowiązania zamawiającego do wyrażenia zgody na ich wprowadzenie.

§ 19.

Każda zmiana umowy wymaga formy pisemnej pod rygorem nieważności.

§ 20.

W sprawach nieuregulowanych niniejszą umową znajdują zastosowanie przepisy Kodeksu Cywilnego.

§ 21.

Wszelkie spory wynikłe na tle wykonywania niniejszej umowy rozstrzygane będą przez sąd właściwy dla siedziby Zamawiającego.

§ 22.

Umowę sporządza się w trzech egzemplarzach, z czego dwa otrzymuje Zamawiający i jeden Wykonawca.

Zamawiający

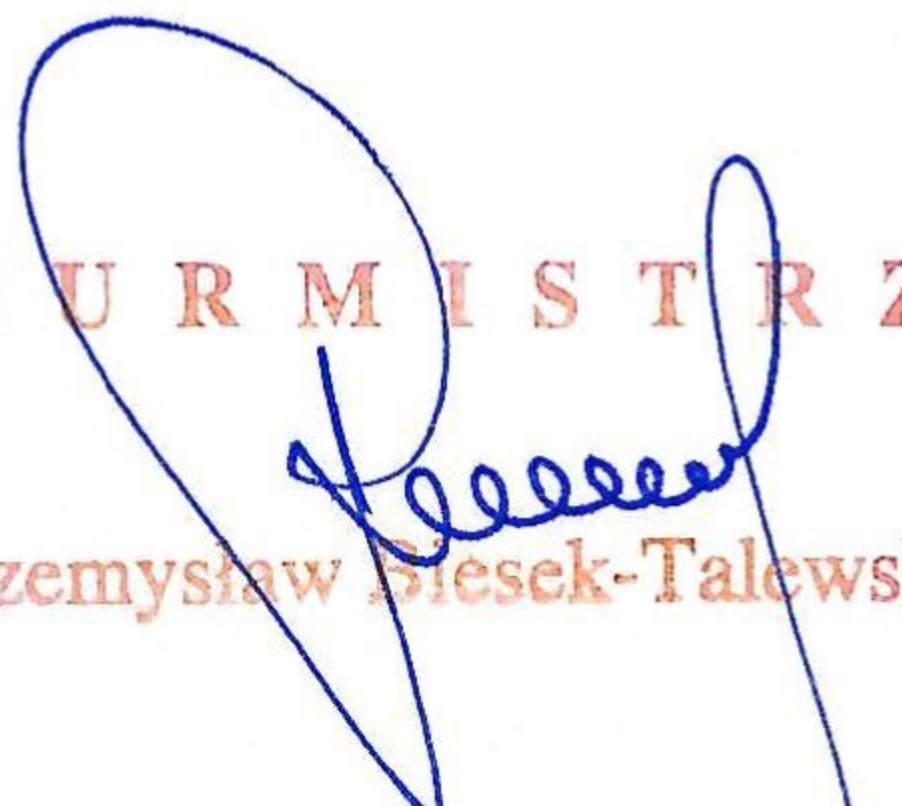
BURMISTRZ

Przemysław Piasek-Talewski

SKARBNIK GMINY

Jolanta Skuczyńska

Wykonawca

WNORTEX
Dominik Wnorowski
11-001 Dywity, ul. Spółdzielcza 1H
NIP 592-222-00-89, Reg. 222081245



Aneks nr 1
do umowy nr WO.272.47A.2019 z dn. 30.12.2019 r.
na wykonanie zadania pn.: „Budowa i przebudowa dróg na terenie
Gminy Czersk” Część 2: Przebudowa ul. Partyzantów, ul. Derdowskiego,
ul. Zacisze i ul. Ks. Płk. Wryczy w Czersku

zawarty dn. 30 czerwca 2020 r. w Czersku pomiędzy Gminą Czersk, z siedzibą w Czersku, adres: ul. Kościuszki 27, 89-650 Czersk, zwaną dalej „Zamawiającym”, reprezentowaną przez:

1. Burmistrza Czerska - Przemysława Bieska - Talewskiego

przy kontrasygnacie

2. Skarbnika Gminy Czersk - Jolanty Skuczyńskiej

a

WNORTEX Dominik Wnorowski, adres: ul. Spółdzielcza 1H, 11-001 Dywity, NIP 592-222-00-89, Regon: 222081245, zwanym dalej „Wykonawcą”, reprezentowanym przez:

Właściciela - Dominika Wnorowskiego

o następującej treści:

§ 1.

Działając na podstawie art. 144 ust. 1 pkt 3 ustawy Prawo zamówień publicznych w związku z art. 15r ust. 4 ustawy z dnia 31 marca 2020 r. o zmianie ustawy o szczególnych rozwiązaniach związanych z zapobieganiem, przeciwdziałaniem i zwalczaniem COVID-19, innych chorób zakaźnych oraz wywołanych nimi sytuacji kryzysowych oraz niektórych innych ustaw (Dz.U. z 2020 r., poz. 568) a także w związku z § 18 ust. 13 umowy z dnia 30 grudnia 2019 roku nr WO.272.47A.2019, na wniosek Wykonawcy z uwagi na wpływ okoliczności związanych z wystąpieniem COVID-19 na należyte wykonanie umowy o roboty budowlane pod nazwą: „Przebudowa ul. Partyzantów, ul. Derdowskiego, ul. Zacisze i ul. Ks. Płk. Wryczy w Czersku”, zasadne jest wprowadzenie następujących zmian w umowie:

1) W związku z wyrażeniem zgody przez Zamawiającego na zwolnienie Wykonawcy z obowiązku zatrudnienia osób przy realizacji wskazanych czynności na podstawie umowy o pracę, w treści § 6 ust. 5 oraz § 7 umowy, zastępuje się umowy o pracę, umowami występującymi w polskim porządku prawnym z zachowaniem formy pisemnej tych umów oraz obowiązków Wykonawcy względem Zamawiającego wynikających z umowy w zakresie zatrudnienia tych osób.

2) Treść § 9 ust. 3 umowy otrzymuje brzmienie:

„3. Termin zapłaty wynagrodzenia Podwykonawcy lub dalszemu Podwykonawcy przewidziany w umowie o podwykonawstwo nie może być dłuższy niż 21 dni od dnia doręczenia Wykonawcy, Podwykonawcy lub dalszemu Podwykonawcy faktury lub rachunku, potwierdzających wykonanie zleconej Podwykonawcy lub dalszemu Podwykonawcy roboty budowlanej”.

3) Treść § 9 ust. 4 umowy otrzymuje brzmienie:

„4. Zamawiający w terminie 14 dni zgłosi pisemne zastrzeżenia do projektu umowy o podwykonawstwo, której przedmiotem są roboty budowlane, w szczególności niespełniającej wymagań określonych

w SIWZ, oraz gdy przewiduje termin zapłaty dłuższy niż 21 dni. Niezgłoszenie pisemnych zastrzeżeń do przedłożonego projektu w terminie 14 dni uważa się za akceptację projektu umowy”.

4) Treść § 9 ust. 6 umowy otrzymuje brzmienie:

„6. Zamawiający w terminie 14 dni zgłosi pisemny sprzeciw do umowy o podwykonawstwo, której przedmiotem są roboty budowlane w sytuacji niespełnienia wymagań określonych w SIWZ, oraz gdy termin zapłaty jest dłuższy niż 21 dni. Niezgłoszenie pisemnego sprzeciwu do przedłożonej umowy w terminie 14 dni uważa się za akceptację umowy.

5) Treść § 9 ust. 10 umowy otrzymuje brzmienie:

„10. Termin zapłaty wynagrodzenia Podwykonawcy lub dalszemu Podwykonawcy przewidziany w umowie o podwykonawstwo nie może być dłuższy niż 21 dni od dnia doręczenia Wykonawcy, Podwykonawcy lub dalszemu Podwykonawcy faktury lub rachunku, potwierdzających wykonanie zleconej Podwykonawcy lub dalszemu Podwykonawcy dostawy lub usługi. Jeżeli termin zapłaty jest dłuższy niż 21 dni Zamawiający informuje o tym Wykonawcę i wzywa go do doprowadzenia do zmiany tej umowy, pod rygorem wystąpienia o zapłatę kary umownej, o której mowa w § 15 ust. 2 pkt 12) niniejszej umowy”.

6) Treść § 14 ust. 3 umowy otrzymuje brzmienie:

„4. Płatność należności z tytułu faktury częściowej nastąpi w ciągu 21 dni licząc od dnia złożenia faktury wraz z protokołem odbioru częściowego, stwierdzającym należyte wykonanie części zamówienia, z zastrzeżeniem ust. 5. W przypadku, o którym mowa w §13 ust. 1 pkt 1 lit. „a” termin zapłaty liczy się od złożenia przez Wykonawcę protokołu odbioru zakwestionowanych uprzednio robot jako wadliwych”.

§ 2.

Pozostałe warunki umowy nie ulegają zmianie.

§ 3.

Aneks wchodzi w życie z dniem podpisania.

§ 4.

Aneks sporządzono w trzech jednobrzmiących egzemplarzach, z czego dwa otrzymuje Zamawiający i jeden Wykonawca.

Zamawiający

BURMISTRZ
Przemysław Biesek-Talewski

SKARBNIK GMINY

Jolanta Skuczyńska

Radca Prawny

Władysław Rzepczyński

Wykonawca

WNORTEX
Dominik Wnorowski
11-801 Dawidy, ul. Spółdzielcza 1H
NIP 592-222-00-89, Reg. 222081245



Aneks nr 2
do umowy nr WO.272.47A.2019 z dn. 30.12.2019 r.
na wykonanie zadania pn.: „Budowa i przebudowa dróg na terenie
Gminy Czersk” Część 2: Przebudowa ul. Partyzantów, ul. Derdowskiego,
ul. Zacisze i ul. Ks. Płk. Wryczy w Czersku

zawarty dn. 15 września 2020 r. w Czersku pomiędzy Gminą Czersk, z siedzibą w Czersku, adres: ul. Kościuszki 27, 89-650 Czersk, zwaną dalej „Zamawiającym”, reprezentowaną przez:

1. Burmistrza Czerska - Przemysława Bieska - Talewskiego

przy kontrasygnacie

2. Skarbnika Gminy Czersk - Jolanty Skuczyńskiej

a

WNORTEX Dominik Wnorowski, adres: ul. Spółdzielcza 1H, 11-001 Dywity, NIP 592-222-00-89, Regon: 222081245, zwanym dalej „Wykonawcą”, reprezentowanym przez:

Właściciela - Dominika Wnorowskiego

o następującej treści:

§ 1.

W związku z koniecznością zmiany dokumentacji projektowej w zakresie przebiegu linii kablowej oświetlenia ulicznego z powodu napotkanych kolizji z istniejącą napowietrzną siecią energetyczną, działając na podstawie § 18 ust. 1 pkt 1 umowy nr WO.272.47A.2019 z dnia 30.12.2019 r., treść § 2 „Termin zakończenia robót” umowy otrzymuje brzmienie:

„Ustala się termin wykonania umowy: do 30.11.2020 r.”

§ 2.

Pozostałe warunki umowy nie ulegają zmianie.

§ 3.

Aneks wchodzi w życie z dniem podpisania.

§ 4.

Aneks sporządzono w trzech jednobrzmiących egzemplarzach, z czego dwa otrzymuje Zamawiający i jeden Wykonawca.

Zamawiający

BURMISTRZ

Przemysław Biesek-Talewski

Wykonawca

WNORTEX
Dominik Wnorowski
11-001 Dywity, ul. Spółdzielcza 1H
NIP 592-222-00-89, Reg. 222081245

SKARBNIK GMINY

Jolanta Skuczyńska

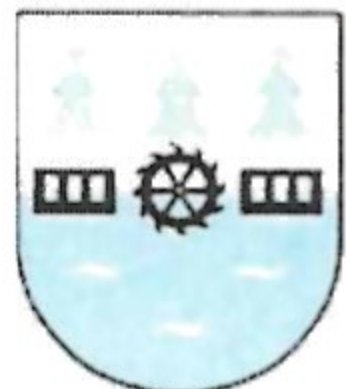

Aneks nr 3
do umowy nr WO.272.47A.2019 z dn. 30.12.2019 r.
na wykonanie zadania pn.: „Budowa i przebudowa dróg na terenie
Gminy Czersk” Część 2: Przebudowa ul. Partyzantów, ul. Derdowskiego,
ul. Zacisze i ul. Ks. Płk. Wryczy w Czersku

zawarty dn. 22 września 2020 r. w Czersku pomiędzy Gminą Czersk, z siedzibą w Czersku, adres: ul. Kościuszki 27, 89-650 Czersk, zwaną dalej „Zamawiającym”, reprezentowaną przez:

1. Burmistrza Czerska - Przemysława Bieska - Talewskiego

przy kontrasygnacie

2. Skarbnika Gminy Czersk - Jolanty Skuczyńskiej

a

WNORTEX Dominik Wnorowski, adres: ul. Spółdzielcza 1H, 11-001 Dywity, NIP 592-222-00-89, Regon: 222081245, zwanym dalej „Wykonawcą”, reprezentowanym przez:

Właściciela - Dominika Wnorowskiego

o następującej treści:

§ 1.

Działając na podstawie art. 144 ust. 1 pkt 2 ustawy Prawo zamówień publicznych w związku z § 18 ust. 2 oraz ust. 6 umowy z dnia 30 grudnia 2019 roku nr WO.272.47A.2019 z uwagi na zmianę zakresu robót i wynagrodzenia w związku z koniecznością zlecenia robót dodatkowych określonych w protokole konieczności z dnia 31.07.2020 r., a nieobjętych zamówieniem podstawowym, które stały się niezbędne do prawidłowego wykonania zamówienia podstawowego,

a) treść § 10 ust. 1 umowy otrzymuje brzmienie:

„1. Strony ustalają wynagrodzenie ryczałtowe za wykonanie przedmiotu umowy w wysokości: **3.631.989,99 zł brutto** (słownie zł.: trzy miliony sześćset trzydzieści jeden tysięcy dziewięćset osiemdziesiąt dziewięć złotych 99/100)”.

b) treść § 11 ust. 1 umowy otrzymuje brzmienie:

„1. Wykonawca wnosi zabezpieczenie należytego wykonania umowy w wysokości:

- 1) 8% wynagrodzenia ryczałtowego od kwoty 3.564.400,08 zł w formie gwarancji ubezpieczeniowych, tj. kwotę 285.152,01 zł słownie: dwieście osiemdziesiąt pięć tysięcy sto pięćdziesiąt dwa złote 01/100,
- 2) 5% wynagrodzenia ryczałtowego od kwoty 67.589,91 zł w gotówce, tj. kwotę 3.379,50 zł słownie: trzy tysiące trzysta siedemdziesiąt dziewięć złotych 50/100, przelewem na rachunek bankowy nr 77 8342 0009 5000 2600 2000 0454.”

§ 2.

Pozostałe warunki umowy nie ulegają zmianie.

§ 3.

Aneks wchodzi w życie z dniem podpisania.

§ 4.

Aneks sporządzono w trzech jednobrzmiących egzemplarzach, z czego dwa otrzymuje Zamawiający i jeden Wykonawca.

Zamawiający

BURMISTRZ

Przemysław Biesek-Talewski

Wykonawca

WNORTEX

Dominik Wnorowski
11-001 Dywity, ul. Spółdzielcza 1H
NIP 592-222-00-89, Reg. 222081245

SKARBNIK GMINY
Jolanta Skuczyńska
Radca Prawny

Władysław Skuczyński

ul. Kościuszki 27
tel (52) 395 48 10
fax (52) 395 48 11

urząd_miejski@czersk.pl
www.czersk.pl



Aneks nr 4
do umowy nr WO.272.47A.2019 z dn. 30.12.2019 r.
na wykonanie zadania pn.: „Budowa i przebudowa dróg na terenie
Gminy Czersk” Część 2: Przebudowa ul. Partyzantów, ul. Derdowskiego,
ul. Zacisze i ul. Ks. Płk. Wryczy w Czersku

zawarty dn. 23 listopada 2020 r. w Czersku pomiędzy Gminą Czersk, z siedzibą w Czersku, adres: ul. Kościuszki 27, 89-650 Czersk, zwaną dalej „Zamawiającym”, reprezentowaną przez:

1. Burmistrza Czerska - Przemysław Bieska - Talewskiego

przy kontrasygnacie

2. Skarbnika Gminy Czersk - Wiesławy Modrzejewskiej

a

WNORTEX Dominik Wnorowski, adres: ul. Spółdzielcza 1H, 11-001 Dywity, NIP 592-222-00-89, Regon: 222081245, zwanym dalej „Wykonawcą”, reprezentowanym przez:

Właściciela - Dominika Wnorowskiego

o następującej treści:

§ 1.

Z uwagi na wystąpienie okoliczności niezależnych od Wykonawcy i Zamawiającego skutkujących niemożliwością dotrzymania terminu wykonania zamówienia w związku z koniecznością przebudowy trzech słupów energetycznych napowietrznej linii energetycznej będącej w zarządzie ENEA Operator Sp. z o. o. (kolizja) i koniecznością opracowania dodatkowej dokumentacji projektowej oraz uzyskania warunków technicznych przebudowy i uzgodnień, a także przedłużającym się z tym związanym procesem, jak również w związku z zleceniem przez Zamawiającego robót dodatkowych, które są wykonywane równolegle z robotami budowlanymi objętymi pierwotnym zakresem umowy, działając na podstawie § 18 ust. 1 pkt 1, pkt 2 i pkt 3 oraz pkt 8 umowy nr WO.272.47A.2019 z dnia 30.12.2019 r., treść § 2 „Termin zakończenia robót” umowy otrzymuje brzmienie:

„Ustala się termin wykonania umowy: do 21.12.2020 r.”

§ 2.

Pozostałe warunki umowy nie ulegają zmianie.

§ 3.

Aneks wchodzi w życie z dniem podpisania.

§ 4.

Aneks sporządzono w trzech jednobrzmiących egzemplarzach, z czego dwa otrzymuje Zamawiający i jeden Wykonawca.

Zamawiający

BURMISTRZ

Przemysław Bieska-Talewski

SKARBNIK GMINY

Wiesława Modrzejewska

Wykonawca

WNORTEX

Dominik Wnorowski

11-001 Spółdzielcza 1H
NIP 592-222-00-89, Reg. 222081245



WI.7013.9.443.2020

Aneks nr 5
do umowy nr WO.272.47A.2019 z dn. 30.12.2019 r.
na wykonanie zadania pn.: „Budowa i przebudowa dróg na terenie
Gminy Czersk” Część 2: Przebudowa ul. Partyzantów, ul. Derdowskiego,
ul. Zacisze i ul. Ks. Płk. Wryczy w Czersku

zawarty dn. 15 grudnia 2020 r. w Czersku pomiędzy Gminą Czersk, z siedzibą w Czersku, adres: ul. Kościuszki 27, 89-650 Czersk, zwaną dalej „Zamawiającym”, reprezentowaną przez:

1. Burmistrza Czerska - Przemysława Bieska - Talewskiego

przy kontrasygnacie

2. Skarbnika Gminy Czersk - Wiesławy Modrzejewskiej

a

WNORTEX Dominik Wnorowski, adres: ul. Spółdzielcza 1H, 11-001 Dywity, NIP 592-222-00-89, Regon: 222081245, zwanym dalej „Wykonawcą”, reprezentowanym przez:

Właściciela - Dominika Wnorowskiego

o następującej treści:

§ 1.

Działając na podstawie art. 144 ust. 1 pkt 2 ustawy Prawo zamówień publicznych w związku z § 18 ust. 2 oraz ust. 6 oraz na podstawie § 18 ust. 1 pkt 3 oraz pkt 8 umowy z dnia 30 grudnia 2019 roku nr WO.272.47A.2019 z uwagi na zmianę zakresu robót i wynagrodzenia w związku z koniecznością zlecenia robót dodatkowych określonych w protokole konieczności z dnia 10.12.2020 r., a nieobjętych zamówieniem podstawowym, które stały się niezbędne do prawidłowego wykonania zamówienia podstawowego,

a) treść § 2 „Termin zakończenia robót” umowy otrzymuje brzmienie:

„Ustala się termin wykonania umowy: do 28.12.2020 r.”

b) treść § 10 ust. 1 umowy otrzymuje brzmienie:

„1. Strony ustalają wynagrodzenie ryczałtowe za wykonanie przedmiotu umowy w wysokości: **3.675.489,38 zł brutto** (słownie zł.: trzy miliony sześćset siedemdziesiąt pięć tysięcy czterysta osiemdziesiąt dziewięć złotych 38/100)”.

c) treść § 11 ust. 1 umowy otrzymuje brzmienie:

„1. Wykonawca wnosi zabezpieczenie należytego wykonania umowy w wysokości:

- 1) 8% wynagrodzenia ryczałtowego od kwoty 3.564.400,08 zł w formie gwarancji ubezpieczeniowych, tj. kwotę 285.152,01 zł słownie:.. dwieście osiemdziesiąt pięć tysięcy sto pięćdziesiąt dwa złote 01/100,
- 2) 5% wynagrodzenia ryczałtowego od kwoty 111.089,30 zł w gotówce, tj. kwotę 5.554,47 zł słownie:.. pięć tysięcy pięćset pięćdziesiąt cztery złote 47/100, przelewem na rachunek bankowy nr 77 8342 0009 5000 2600 2000 0454.”

§ 2.
Pozostałe warunki umowy nie ulegają zmianie.

§ 3.
Aneks wchodzi w życie z dniem podpisania.

§ 4.
Aneks sporządzono w trzech jednobrzmiących egzemplarzach, z czego dwa otrzymuje Zamawiający i jeden Wykonawca.

Zamawiający

Wykonawca

BURMISTRZ

Przemysław Biesek-Talewski

WNORTEX
Dominik Wnorowski
11-001 Dywity, ul. Spółdzielcza 1H
NIP 592-222-00-89, Reg. 222081245

SKARBNIK GMINY

Wiesława Modrzejewska



Aneks nr 6
do umowy nr WO.272.47A.2019 z dn. 30.12.2019 r.
na wykonanie zadania pn.: „Budowa i przebudowa dróg na terenie
Gminy Czersk” Część 2: Przebudowa ul. Partyzantów, ul. Derdowskiego,
ul. Zacisze i ul. Ks. Płk. Wryczy w Czersku

zawarty dn. 28 stycznia 2021 r. w Czersku pomiędzy Gminą Czersk, z siedzibą w Czersku, adres: ul. Kościuszki 27, 89-650 Czersk, zwaną dalej „Zamawiającym”, reprezentowaną przez:

1. Burmistrza Czerska - Przemysława Bieska - Talewskiego

przy kontrasygnacie

2. Skarbnika Gminy Czersk - Wiesławy Modrzejewskiej

a

WNORTEX Dominik Wnorowski, adres: ul. Spółdzielcza 1H, 11-001 Dywity, NIP 592-222-00-89, Regon: 222081245, zwanym dalej „Wykonawcą”, reprezentowanym przez:

Właściciela - Dominika Wnorowskiego

o następującej treści:

§ 1.

Z uwagi na wystąpienie okoliczności niezależnych od Wykonawcy i Zamawiającego skutkujących niemożliwością dotrzymania terminu wykonania zamówienia w związku z koniecznością przebudowy trzech słupów energetycznych napowietrznej linii energetycznej będącej w zarządzie ENEA Operator Sp. z o. o. (kolizja) i pracami prowadzonymi na placu budowy przez ZUK sp. z o.o. w Czersku, jak również w związku z niemożliwością wykonania wszystkich zleconych przez Zamawiającego robót dodatkowych, działając na podstawie § 18 ust. 1 pkt 1, pkt 2 i pkt 3 oraz pkt 8 umowy nr WO.272.47A.2019 z dnia 30.12.2019 r.,

treść § 2 „Termin zakończenia robót” umowy otrzymuje brzmienie:

„Ustala się termin wykonania umowy: do 26.02.2021 r.”

§ 2.

Pozostałe warunki umowy nie ulegają zmianie.

§ 3.

Aneks wchodzi w życie z dniem podpisania.

§ 4.

Aneks sporządzono w trzech jednobrzmiących egzemplarzach, z czego dwa otrzymuje Zamawiający i jeden Wykonawca.

Zamawiający

BURMISTRZ

Przemysław Biesek-Talewski

SKARBNIK GMINY

Wiesława Modrzejewska

Wykonawca

WNORTEX

Dominik Wnorowski
11-001 Dywity, ul. Spółdzielcza 1H
NIP 592-222-00-89, Reg. 222081245

ul. Kościuszki 27
89-650 Czersk

tel. (52) 395 48 10
fax (52) 395 48 11

urząd_miejski@czersk.pl
www.czersk.pl

Sprawdzono pod względem merytorycznym
Czersk, 21.01.2021 r.
Mieczysław Bloch